

# SHARP®

## KC-A60EU

## KC-A50EU

## KC-A40EU

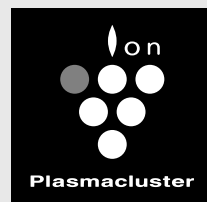

High-Density 7000

Zařízení této značky je ochrannou značkou Sharp Corporation.  
Plasmacluster je registrovaná obchodní značka nebo ochranná značka Sharp Corporation.

Zariadenie tejto značky je ochrannou známkou spoločnosti Sharp Corporation.  
Plasmacluster je registrovanou ochrannou známkou alebo ochrannou známkou spoločnosti Sharp Corporation.

Az így jelzett berendezés a Sharp Corporation védjegye.  
A Plasmacluster a Sharp Corporation védjegye vagy bejegyzett védjegye.

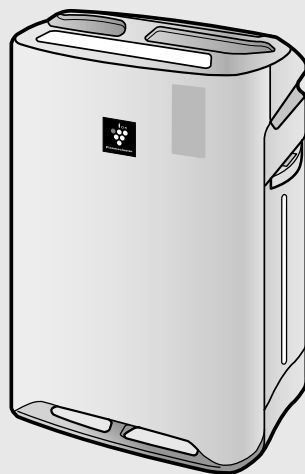

Volně stojící  
Voľne stojaca  
Hordozható típus

ČISTIČKA VZDUCHU  
s funkcí zvlhčování  
NÁVOD K OBSLUZE

ČESKY

ČISTIČKA VZDUCHU  
s funkciou zvlhčovania  
NÁVOD NA POUŽITIE

SLOVENSKY

LÉGTISZTÍTÓ  
párásító funkcióval  
HASZNÁLATI ÚTMUTATÓ

MAGYAR

## Pročtěte si tuto příručku před zahájením obsluhy své nové čističky vzduchu

Čistička vzduchu nasává vzduch z místnosti z přívodu vzduchu, nechá vzduch projít přes předfiltr, omyvatelný dezodorizační filtr a HEPA filtr vevnitř přístroje), a pak vypustí vzduch přes odvod vzduchu. HEPA filtr dokáže odstranit 99,97 % prachových částic velikosti 0,3 mikronů, které procházejí přes filtr a taky pomáhá absorbovat pachy. Omyvatelný dezodorizační filtr postupně vstřebává pachy procházející filtrem.

Některé pachy absorbované filtry se mohou časem rozložit a způsobit další pachy. V závislosti na prostředí, ve kterém se přístroj používá, především, když se výrobek používá v extrémních prostředích (podstatně horších než je běžné používání v domácnosti), tyto pachy mohou být v krátkém čase intenzivnější než se očekává. Jestli pachy přetrvávají, měli byste vyměnit filtry.

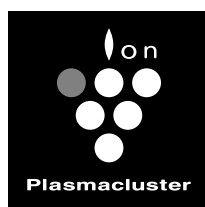

High-Density 7000\*

\* Číslo v této technologické značce označuje přibližný počet iontů uvolněných do 1 cm<sup>3</sup> vzduchu, při měření uprostřed místnosti u „velkokapacitního plasmacluster 7000“ na použitelné ploše podlahy (ve výšce 1,2 m nad úrovní podlahy) při středním větrném objemu v režimu zvlhčování a čištění vzduchu nebo v režimu čištění vzduchu, kdy zvlhčovač/čistička vzduchu nebo čistička vzduchu využívající velkokapacitní zařízení uvolňující ionty je umístěno blízko stěny. Tento produkt je vybaven zařízením odpovídající kapacity.

## POZNÁMKA

- Čistička vzduchu je navržena tak, aby odstraňovala prach a pachy rozptýlené ve vzduchu, ale ne škodlivé plyny (například oxid uhelnatý obsažený v cigaretovém kouři). Nachází-li se v místnosti stále zdroj zápachu, čistička vzduchu nemůže pach odstranit úplně.

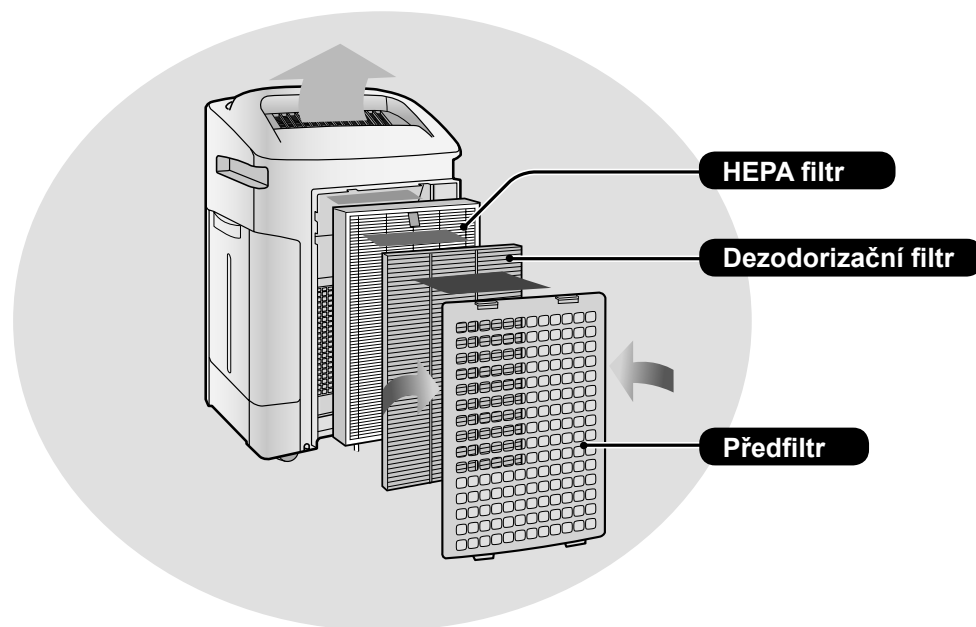

(Obvykle je na ilustracích zařízení „KC-A60EU“.)

## FUNKCE

**Unikátní kombinace technologií úpravy vzduchu**

**Trojité filtrační systém + Plasmacluster + Zvlhčení**

### ZACHYTÁVÁ PRACH\*

Umývatelný předfiltr zachytává prach a jiné velké částice ve vzduchu.

### POTLAČUJE PACHY

Umývatelný dezodorizační filtr absorbuje mnoho běžných pachů v domácnosti.

### ZMENŠUJE MNOŽSTVÍ PYLU A PLÍSNÍ\*

HEPA filtr zachytává 99,97 % částic s velikostí 0,3 mikronů.

### OSVĚŽUJE

Plasmacluster upravuje vzduch podobně jako se v přírodě čistí životní prostředí emitováním rovnováhy pozitivních a negativních ionů.

### ZVLHČUJE

Pracuje až 10 hodin na jedno naplnění.\*\*

\*Když je vzduch nasáván filtračním systémem.

\*\*Velkost pokoje:

až 48 m<sup>2</sup> (KC-A60EU)

až 38 m<sup>2</sup> (KC-A50EU)

až 26 m<sup>2</sup> (KC-A40EU)

Technologie senzorů neustále monitoruje kvalitu vzduchu a automaticky upravuje provoz na základě zjištěné čistoty a vlhkosti vzduchu.

## OBSAH

### DŮLEŽITÉ BEZPEČNOSTNÍ POKYNY... CZ-2

- VÝSTRAHA
- UPOZORNĚNÍ VZTAHUJÍCÍ SE K PROVOZU
- POKYNY K INSTALACI
- SMĚRNICE TÝKAJÍCÍ SE FILTRU

### NÁZVY ČÁSTÍ ..... CZ-4

- PŘEDNÍ / ZADNÍ
- DISPLEJ HLAVNÍ JEDNOTKY
- ILUSTRAČNÍ DIAGRAM

### PŘÍPRAVA..... CZ-6

- INSTALACE FILTRU
- DOPLNĚNÍ VODNÍ NÁDRŽE

### PROVOZ..... CZ-8

- ČISTÝ VZDUCH A ZVLHČENÍ
- ČISTÝ VZDUCH
- ČISTÁ IONOVÁ SPRCHA
- RYCHLOST VENTILÁTORU
- TLAČÍTKO PLASMACLUSTER ION ZAP./VYP.

### UŽITEČNÉ FUNKCE ..... CZ-10

- SVĚTELNÁ KONTROLKA
- DĚTSKÝ ZÁMEK
- NASTAVENÍ INDIKÁTORU ZVUKU
- NASTAVENÍ CITLIVOSTI DETEKCE SENZORU

### PÉČE A ÚDRŽBA ..... CZ-11

- KONTROLKA FILTRU
- INDEX PÉČE
- DEINSTALACE ZVLHČOVÁNÍ
- VODNÍ NÁDRŽ
- ZVLHČOVACÍ FILTR
- ZVLHČOVACÍ ZÁSOBNÍK A KRYT
- ZADNÍ PANEL
- DEZODORIZAČNÍ FILTR
- JEDNOTKA
- VÝMĚNA FILTRU

### ŘEŠENÍ PROBLÉMŮ ..... CZ-16

### TECHNICKÉ ÚDAJE ..... CZ-19

Děkujeme vám za zakoupení této čističky vzduchu od společnosti SHARP. Přečtěte si, prosím, pozorně tento návod k obsluze dřív, než budete používat čističku vzduchu.

Po přečtení tento návod uschovejte na dostupném místě, abyste do něj mohli nahlédnout i v budoucnosti.

# DŮLEŽITÉ BEZPEČNOSTNÍ POKYNY

Při používání elektrických zařízení byste měli dodržovat základní bezpečnostní opatření, mimo jiné:

**VÝSTRAHA** – pro snížení nebezpečí zkratu, požáru, nebo poranění:

- Před použitím přístroje si přečtěte všechny pokyny.
- Používejte jen zásuvku s napětím 220 – 240 voltů.
- **Přístroj nepoužívejte, jsou-li napájecí kabel nebo zástrčka poškozené, nebo je-li připojení k elektrické zásuvce uvolněné.**
- Ze zástrčky odstraňujte pravidelně prach.
- **Do přívodu ani vývodu vzduchu ventilace nedávejte prsty ani jiné cizí předměty.**
- **Při vytahování zástrčky vždy uchopte zástrčku a nikdy netahejte za kabel.** Mohlo by to způsobit elektrický výboj a/nebo požár vlivem zkratu.
- Dejte pozor, abyste nepoškodili napájecí kabel, může dojít k úrazu elektrickým proudem, nadměrnému přehřátí nebo požáru.
- **Nevytahujte zástrčku mokřýma rukama.**
- **Nepoužívejte přístroj v blízkosti plynových zařízení ani ohnišť.**
- Při doplňování vodní nádrže, čištění přístroje, nebo když přístroj nepoužíváte, nezapomeňte ho odpojit z elektrické zásuvky. Jinak může dojít k elektrickému výboji a/nebo požáru vlivem zkratu.
- **Je-li napájecí kabel poškozen, může ho vyměnit pouze výrobce, jeho servisní technik, autorizované servisní středisko společnosti Sharp nebo kvalifikovaná osoba, aby se zabránilo nebezpečí.**
- Servis této čističky vzduchu může vykonávat jen autorizované servisní středisko společnosti Sharp. Při výskytu problémů, potřebě nastavení nebo opravy kontaktujte nejbližší servisní středisko.
- Přístroj nepoužívejte, když používáte aerosolové insekticidy, ani v místnostech, kde jsou ve vzduchu zbytky oleje, kadidla, jiskry od zapálených cigaret, chemické výpary, ani na místech, ve kterých se může přístroj namočit, jako například v koupelnách.
- Při čištění přístroje si dávejte pozor. Silné korozivní čisticí prostředky mohou poškodit zevnějšek přístroje.
- Při přenášení přístroje odstraňte nejdříve vodní nádrž a zvlhčovací misku a držte přístroj pomocí držadel nacházejících se na obou stranách.
- Nepijte vodu ze zvlhčovací misky nebo vodní nádrže.
- Vyměňte každý den vodu ve vodní nádrži čerstvou vodou z vodovodního kohoutku a pravidelně čistěte vodní nádrž a zvlhčovací misku. (Viz CZ-12 a CZ-13). Když přístroj nepoužíváte, vylijte vodu z vodní nádrže a zvlhčovací misky. Necháte-li ve vodní nádrži a/nebo zvlhčovací misce vodu, může to způsobit plesnivění, množení bakterií a zápachy. V ojedinělých případech mohou tyto bakterie nepříznivě působit na zdraví.
- Tento přístroj není určen k používání osobami (včetně dětí) se sníženými fyzickými, smyslovými nebo mentálními schopnostmi, nebo nedostatkem zkušeností a znalostí, pokud na ně nedohlží osoba zodpovědná za jejich bezpečnost, nebo pokud jim tato osoba nedala pokyny ohledně používání.  
Na děti je potřeba dohlížet, aby se zaručilo, že si se zařízením nebudou hrát.

**POZNÁMKA** – rušení rádia nebo televizoru

Pokud tato čistička vzduchu způsobí rušení příjmu rádia nebo televize, pokuste se opravit rušení jedním nebo více následujícími opatřeními:

- Přeorientujte nebo přemístěte příjmovou anténu.
- Zvyšte vzdálenost mezi přístrojem a radiovým/televizním přijímačem.
- Připojte zařízení do zásuvky v jiném okruhu než je ten, do kterého je zapojený přijímač.
- Vyhledejte pomoc u prodejce nebo zkušeného radiového/televizního technika.

## UPOZORNĚNÍ VZTAHUJÍCÍ SE K PROVOZU

- Neblokujte vstupní a/nebo výstupní otvory ventilace.
- Nepoužívejte přístroj u ani na horkých předmětech, jako jsou například sporáky nebo ohřívače, ani tam, kde mohou přijít do kontaktu s párou.
- Přístroj obsluhujte vždy ve svislé poloze.
- **Při přesouvání přístroje ho držte pomocí držadel nacházejících se na obou stranách. Když je přístroj v provozu, nepřesouvejte jej.**
- Při pohybu na kolečkách nepohybujte ani neměňte směr hlavní jednotky.
- Při přemístění na povrchy, jako jsou podložky tatami, povrch který se snadno poškodí, přístroj nepřesunujte, ale nazdvihněte ho.
- Při přesunu na kolečkách přístroj přesunujte v horizontálním směru.
- Přístroj před přesunutím vypněte a vyjměte nádrž na vodu, dejte pozor, abyste se vám do přístroje nezachytily prsty.
- **Nespouštějte přístroj bez správné instalace filtrů, vodní nádrže a zvlhčovací misky.**
- **Neumývejte ani opětovně nepoužívejte HEPA filtr.**  
Nejenom, že tím nezlepšíte výkon filtru, ale můžete tak způsobit úraz elektrickým proudem nebo poruchu.
- **Zevnějšek čistěte jen jemným hadříkem.**  
Nepoužívejte prchavé látky ani čisticí prostředky.  
Mohli byste jimi poškodit povrch přístroje nebo by mohl prasknout.  
Taky by vlivem toho nemusely senzory pracovat správně.
- **To, jak často je třeba vykonávat údržbu (odstraňování vodního kamene), závisí na tvrdosti vody a množství nečistot v používané vodě; čím je voda tvrdší, tím častěji musíte vodní kamen odstranit.**
- Udržujte přístroj z dosahu vody.

## POKYNY K INSTALACI

- **Přístroj umístěte nejmíň 2 m od zařízení využívající elektrické vlny, jako jsou například televizory nebo rádia, abyste při používání přístroje zabránili elektrickému rušení.**
- **Vyhnete se místům, kde bude senzor vystaven přímému větru.**  
Přístroj nemusí fungovat správně.
- **Vyhnete se používání na místech, kde se může přístroj dostat do kontaktu s nábytkem, látkami, nebo jinými předměty, které by mohly zabránit vstupu/výstupu vzduchu ventilace.**
- **Přístroj nepoužívejte na místech, kde bude vystaven kondenzaci nebo velkým teplotním změnám. Vhodná teplota místnosti je mezi 5 – 35 °C.**
- **Umístěte na stabilní povrch s dostatečnou cirkulací vzduchu.**  
Když přístroj umístíte na oblast s hrubou kobercovou plochou, může mírně vibrovat.  
Přístroj umístěte na rovný povrch, abyste zabránili unikání vody z vodní nádrže a/nebo zvlhčovací misky.
- **Přístroj nepoužívejte na místech, kde se tvoří mastnota nebo olejový kouř.**  
Mohl by vlivem toho prasknout povrch, nebo by senzor nemusel pracovat správně.
- **Přístroj umístěte asi 30 cm (1 stopu) od zdi, abyste tak zajistili správné proudění vzduchu.**  
Časem se může zeď nacházející se přímo za výfukem ventilace zašpinit. Používáte-li tento přístroj delší dobu na stejném místě, pravidelně čistěte zeď a chraňte zeď vinylovou pokrývkou nebo něčím podobným, aby se nezašpinila.

## SMĚRNICE TÝKAJÍCÍ SE FILTRU

- Postupujte podle pokynů v tomto návodu, abyste se správně starali o filtry a abyste je dobře udržovali.

# NÁZVY ČÁSTÍ

## PŘEDNÍ / ZADNÍ

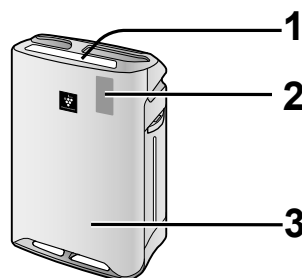

1	Displej hlavní jednotky (Viz CZ-5)
2	Přední monitor
3	Hlavní jednotka

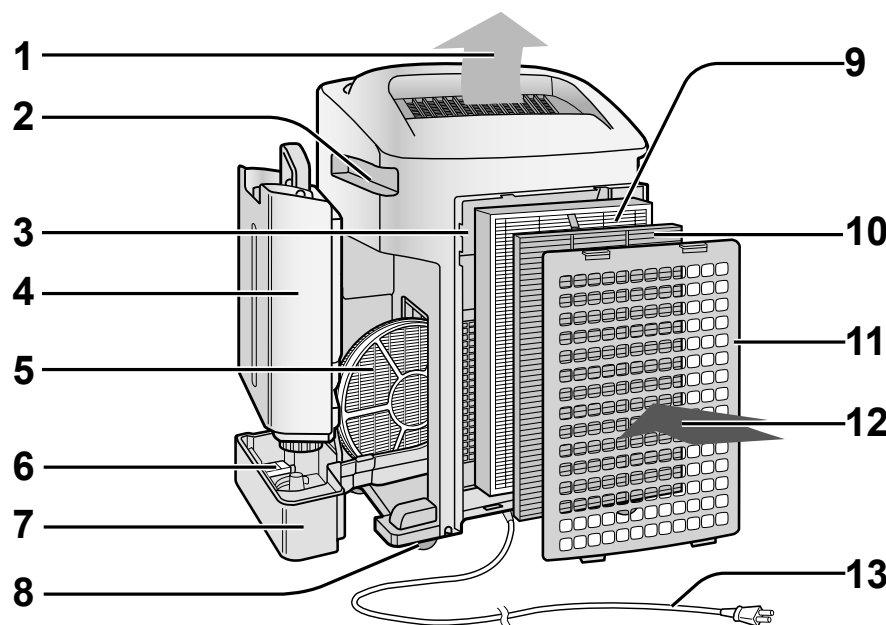

(Tvar zástrčky závisí na zemi.)

1	<b>Odvod vzduchu</b>	6	<b>Plovák</b>
2	<b>Rukojeť</b> (2 umístění)	7	<b>Zvlhčovací zásobník</b>
3	<b>Senzor</b> (interní) •Prachový senzor •Senzor teploty / vlhkosti •Pachový senzor (POUZE KC-A60EU•KC-A50EU)	8	<b>Kolečko</b> (4 umístění)
4	<b>Vodní nádrž</b>	9	<b>HEPA filtr</b> (bílý)
5	<b>Zvlhčovací filtr</b>	10	<b>Dezodorizační filtr</b> (černý)
		11	<b>Zadní panel</b> (předfiltr)
		12	<b>Přívod vzduchu</b>
		13	<b>Napájecí kabel / Zástrčka</b>

## OBSAHUJE

- Návod k obsluze
- Zarážka  x4

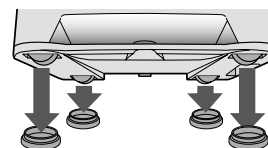

CZ-4

## DISPLEJ HLAVNÍ JEDNOTKY

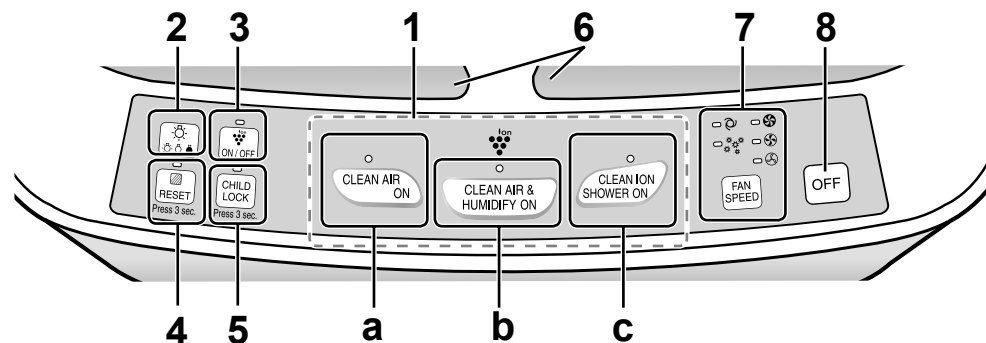

1	Tlačítko ZAP.	
a	Tlačítko REŽIM ČIŠTĚNÍ VZDUCHU / KONTROLKA (zelená)	
b	Tlačítko REŽIM ČIŠTĚNÍ A ZVLHČENÍ VZDUCHU / KONTROLKA (zelená)	
c	Tlačítko REŽIM ČIŠTĚNÍ IONTOVÉ SPRCHY / KONTROLKA (zelená)	
2	Tlačítko OVLÁDÁNÍ KONTROLEK	5 Tlačítko DĚTSKÝ ZÁMEK / KONTROLKA (zelená)
3	Tlačítko ZAP./VYP. Plasmacluster Ion / KONTROLKA (zelená)	6 Značka Plasmacluster
4	Tlačítko RESETOVÁNÍ FILTRU / KONTROLKA (červená)	7 Tlačítko RYCHLOSTI VENTILÁTORU KONTROLKA (zelená)
		8 Tlačítko VYP.

## ILUSTRÁČNÍ DIAGRAM

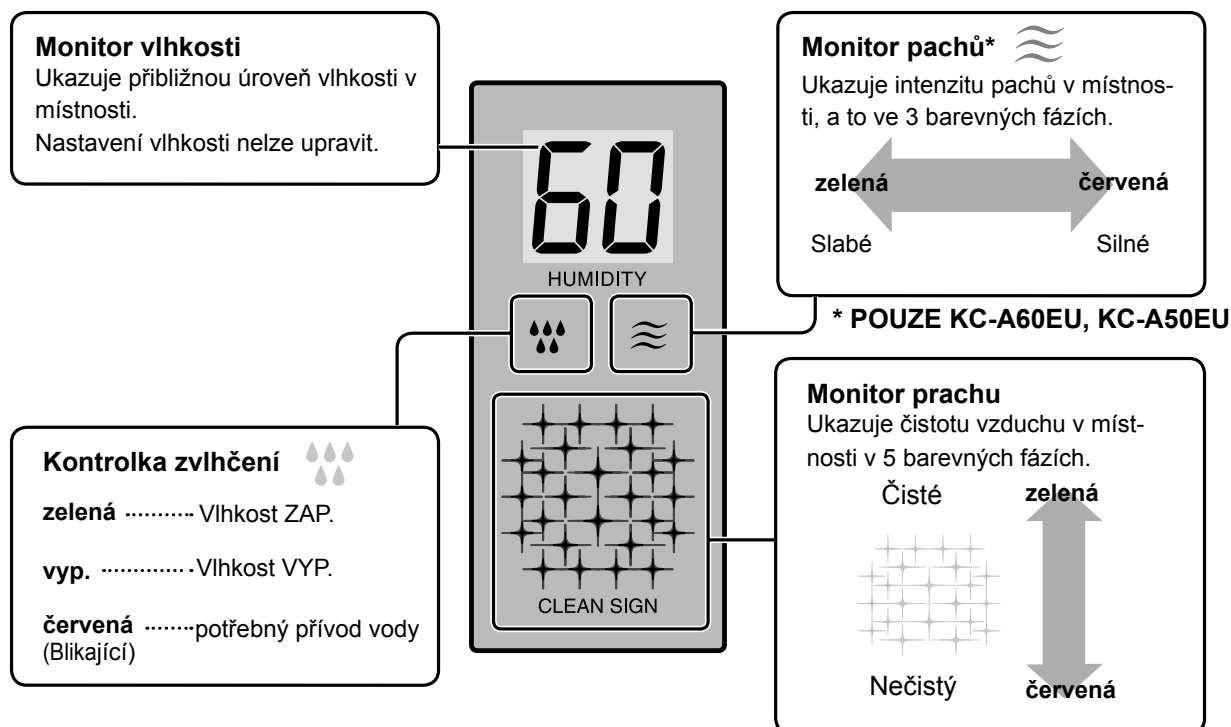

# PŘÍPRAVA



Nezapomeňte vyjmout zástrčku z elektrické zásuvky.

## INSTALACE FILTRU

1

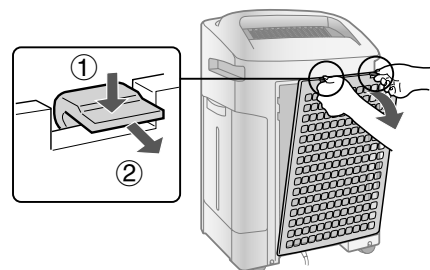

Odstraňte zadní panel.

2

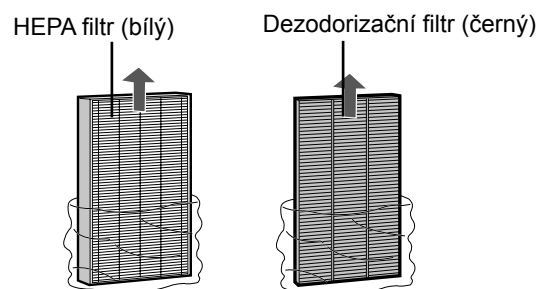

HEPA filtr (bílý)

Dezodorizační filtr (černý)

Odstraňte filtr z umělohmotného sáčku.

3

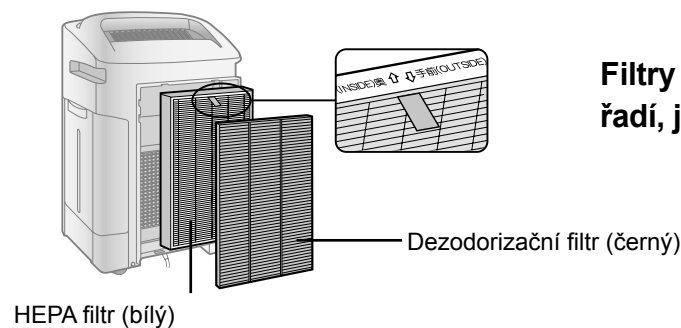

Filtry nainstalujte ve správném pořadí, jak je zobrazeno.

4

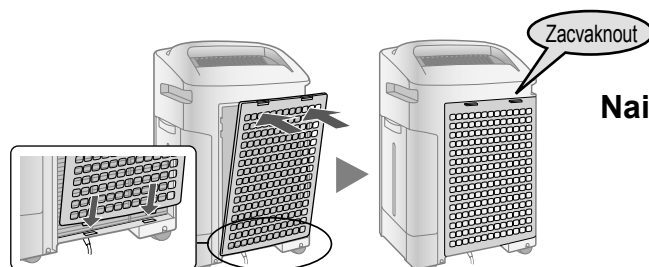

Nainstalujte zadní panel.

5

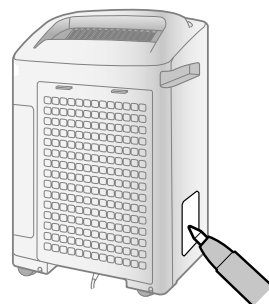

Vyplňte na štítku s datem počáteční datum používání.

CZ-6



## DOPLNĚNÍ VODNÍ NÁDRŽE

Při použití režimu Čištění a zvlhčení vzduchu nebo režimu Čištění IONOVÉ sprchy.

1

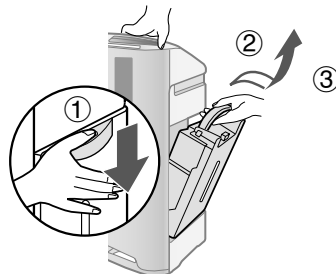

Vyjměte nádržku na vodu.

2

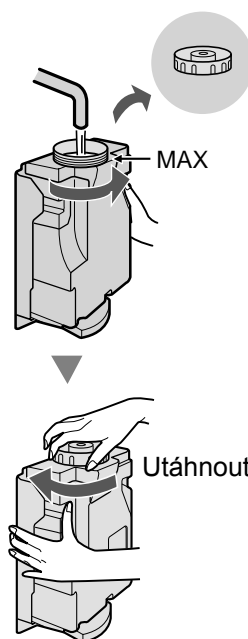

Nádržku na vodu naplňte vodou z vodovodního kohoutku.

### UPOZORNĚNÍ

- Zkontrolujte, neuniká-li voda.
- Nezapomeňte otřít všechny zbytky vody na zevnějšku vodní nádrže.
- Při přenášení vodní nádrže ji držte oběma rukama tak, aby otvor vodní nádrže směřoval nahoru.

3

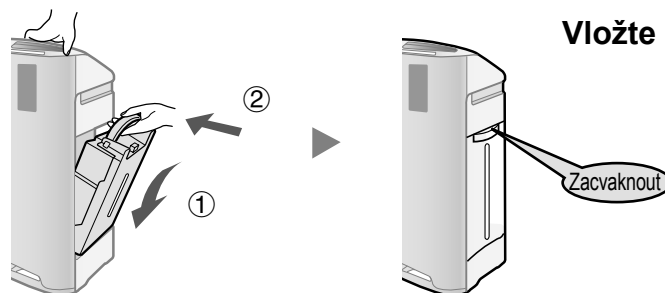

Vložte nádržku na vodu.

### UPOZORNĚNÍ

- Příklad nevystavujte vlivu vody. Mohlo by to způsobit zkrat a/nebo elektrický výboj.
- Nepoužívejte horkou vodu (40 °C), chemické látky, aromatické látky, špinavou vodu ani jiné poškozující látky, jinak by mohlo dojít k deformaci a/nebo závadě.
- Používejte jen čerstvou vodu z vodovodního kohoutku. Používáním jiných zdrojů vody byste mohli pomoci množení plísní, hub a/nebo bakterií.

CZ-7

# PROVOZ

## ČISTÝ VZDUCH A ZVLHČENÍ

Použití k rychlému čištění vzduchu, snížení zápachů a ke zvlhčení.

### START

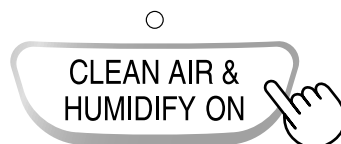

- Vyberte požadovanou rychlost ventilátoru. (Viz CZ-9)
- Nebyl-li odpojen napájecí kabel, provoz začne v posledním režimu, ve kterém byl přístroj spuštěn.

### POZNÁMKA

- Naplňte nádržku na vodu. (Viz CZ-7)
- Když je nádržka na vodu prázdná, jednotka bude fungovat v "REŽIMU ČISTÝ VZDUCH" a 🌫️ bliká (červeně).

### STOP



#### O režimu automatického zvlhčení

Senzory teploty/vlhkosti automaticky zjišťují a upravují vlhkost podle změn teploty v místnosti. V závislosti na velikosti a vlhkosti místnosti nesmí vlhkost přesáhnout 55 – 65 %. V takových případech se doporučuje používat režim čištění vzduchu a zvlhčení/max..

Teplota	Vlhkost
~18 °C	65 %
18 °C~24 °C	60 %
24 °C~	55 %

## ČISTÝ VZDUCH

Použití v případě, že není nutné další zvlhčení.

### START

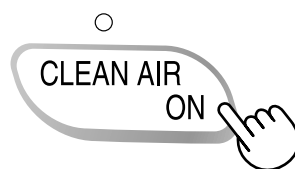

- Vyberte požadovanou rychlost ventilátoru. (Viz CZ-9)
- Nebyl-li odpojen napájecí kabel, provoz začne v posledním režimu, ve kterém byl přístroj spuštěn.

### STOP



CZ-8

## ČISTÁ IONOVÁ SPRCHA

Uvolňuje vysokohustotní ionty Plasmacluster a vypouští silný vzdušný proud po dobu 60 minut.

### START

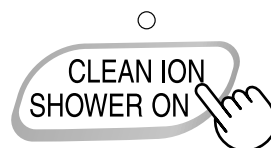

### POZNÁMKA

- Je-li "Plasmacluster Ion  " VYP., nebudou ionty Plasmacluster uvolňované.
- Když přístroj dokončí práci, vrátí se do předcházejícího režimu. Tento režim lze během provozu přesunout do jiného. Nicméně, režim ČISTÁ IONOVÁ SPRCHA nebude po přepnutí režimu fungovat.

## RYCHLOST VENTILÁTORU

Vyberte požadovanou rychlost ventilátoru.

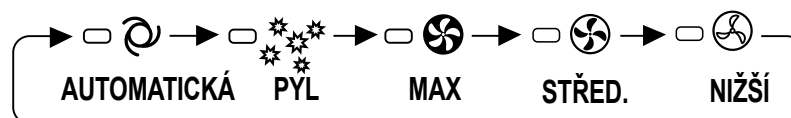

### POZNÁMKA

**AUTOMATICKÁ**  Rychlost ventilátoru se automaticky přepne (mezi nastavením VYSOKÁ a NÍZKÁ) v závislosti na množství nečistot ve vzduchu. Senzory detekují nečistoty kvůli efektivnímu čištění vzduchu.

**PYL**  Přístroj bude pracovat 10 minut s vyšší rychlostí a pak bude střídát STŘEDNÍ a VYSOKOU rychlost.

10 minut: vys. rychl. ventilátoru
20 minut: střed. rychl. ventilátoru
20 minut: vys. rychl. ventilátoru

## TLAČÍTKO PLASMACLUSTER ION ZAP./VYP.

Je-li režim Plasmacluster zapnutý, zapne se kontrolka indikátoru a kontrolka Plasmacluster.

ZAP.

VYP.

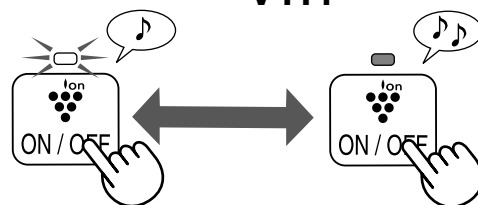

CZ-9

# UŽITEČNÉ FUNKCE

## SVĚTELNÁ KONTROLKA

Tuto funkci použijte pro výběr požadovaného jasu.

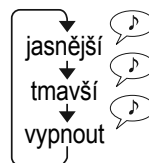
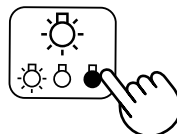

## DĚTSKÝ ZÁMEK

Provoz jednotky bude uzamknut. Jde o stejný postup jako při spuštění.

**ZAP.**

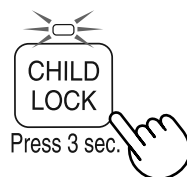

**ZRUŠENÍ**



další 3 sek.

další 3 sek.

## NASTAVENÍ INDIKÁTORU ZVUKU

Jednotku lze nastavit tak, aby v okamžik, kdy je nádržka na vodu prázdná, vydala zvukový signál.

**ZAP.**

(je-li jednotka VYP.)

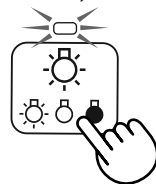

další 3 sek.



**ZRUŠENÍ**

(je-li jednotka VYP.)

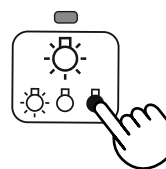

další 3 sek.

## NASTAVENÍ CITLIVOSTI DETEKCE SENZORU

Je-li MONITOR PRACHU a MONITOR PACHŮ neustále červený, nastavte nastavení na „nízká“, abyste snížili citlivost, a je-li MONITOR PRACHU a MONITOR PACHŮ neustále zelený, nastavte nastavení na „vysoká“, abyste zvýšili citlivost.  
ČERVENÁ.....NASTAVENO na „NÍZKÝ“      ZELENÁ...NASTAVENO na „VYSOKÝ“

**1**

FAN SPEED



(je-li jednotka VYP.)

**2**

FAN SPEED



**3**

OFF



### UPOZORNĚNÍ

- Není-li tlačítko VYP. stisknuto během 8 sekund od nastavení citlivosti snímače, nastavení se uloží automaticky.
- Nastavení citlivosti snímače se uloží i když je jednotka odpojená.

# PÉČE A ÚDRŽBA



Nezapomeňte vyjmout zástrčku z elektrické zásuvky.

## KONTROLKA FILTRU

Světelná kontrolka se vypne zhruba po 720 hodinách. (30 dnů x 24 hodin = 720)



Press 3 sec.      další 3 sek.

Upomínka k provedení níže uvedených částí.  
Po vykonání údržby resetujte indikátor filtru. (Viz CZ-12)

## INDEX PÉČE

- Rozsvítí se kontrolka indikátoru filtru.

Zvlhčovací filtr (Viz CZ-12)

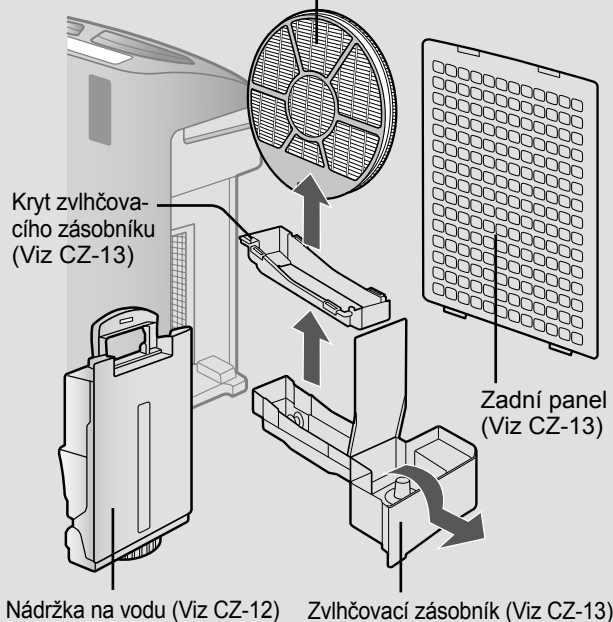

- Upozornění na nepříjemný zápach ve výstupu vzduchu.
- Výkon filtru klesne a/nebo zápach přetrvává.

Jednotka (Viz CZ-14)

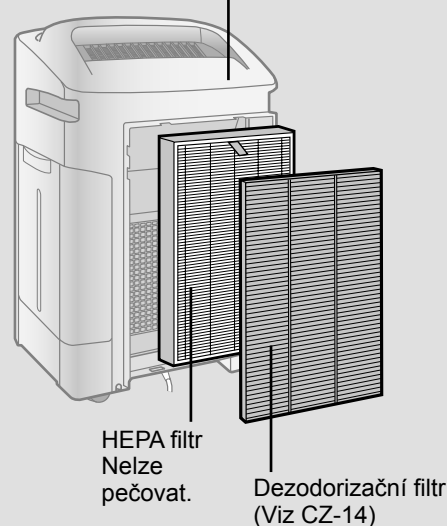

HEPA filtr  
Nelze  
pečovat.

Dezodorizační filtr  
(Viz CZ-14)

## DEINSTALACE ZVLHČOVÁNÍ

Po provedení údržby vyměňte části správně.

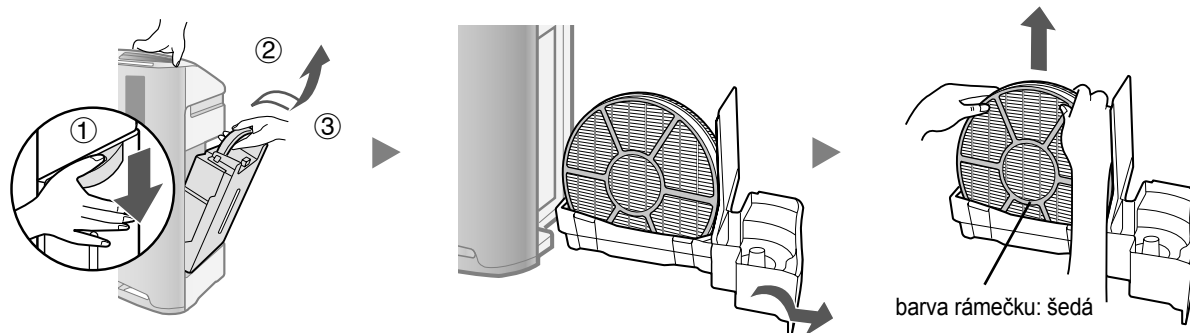

CZ-11

# PÉČE A ÚDRŽBA



## VODNÍ NÁDRŽ

Vnitřní část opláchněte malým množstvím vody.

### UPOZORNĚNÍ

- Netřeste nádržkou na vodu, když držíte madlo.



### POZNÁMKA na zažranou špínu...

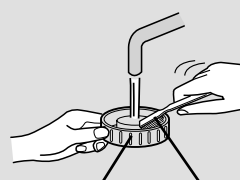
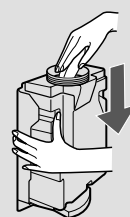

Víko nádrže    Kartáčky

Vnitřní část nádržky na vodu vyčistěte měkkou houbičkou a víčko nádrže vatovým tampnem nebo kartáčkem.

## ZVLHČOVACÍ FILTR

Opláchněte velkým množstvím vody.

### UPOZORNĚNÍ

- Nevyjímejte zvlhčovací filtr z rámu filtru.
- Dejte si pozor, abyste nevylili vodu ze zvlhčovací misky.

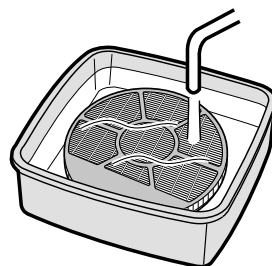

### POZNÁMKA na zažranou špínu...

1. Ponořte do vody s odrezovacím roztokem zhruba na dobu 30 minut.

**UPOZORNĚNÍ** Při použití citrónové šťávy bude doba ponoření delší.

2. Odrezovací roztok opláchněte velkým množstvím vody.

#### Odrezovací roztok

- Kyselina citrónová (k dispozici v některých drogeriích)
- 100% citrónová šťáva bez jader.

#### <Při použití kyseliny citrónové>

2 ½ šálku vody



dobře promíchejte!

3 čajové lžičky

#### <Při použití citrónové šťávy>

3 šálky vody

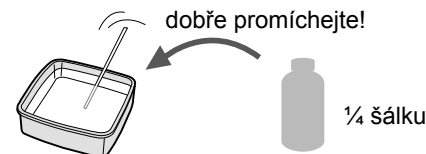

dobře promíchejte!

¼ šálku

Nezapomeňte vyjmeout zástrčku z elektrické zásuvky.

## ZVLHČOVACÍ ZÁSOBNÍK A KRYT

Kryt zvlhčovacího zásobníku

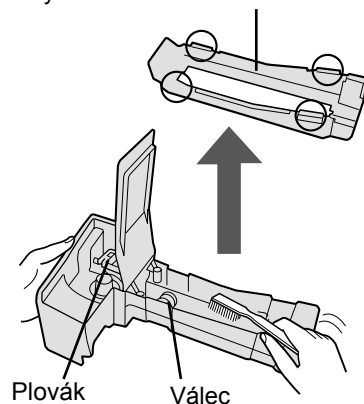

1. Sejměte kryt zvlhčovacího zásobníku.
2. Opláchněte vnitřní část zvlhčovacího zásobníku a krytu na zvlhčovací zásobník.

### UPOZORNĚNÍ

- Nevyjímejte plovák a válec.
- Pokud se plovák a/nebo válec vysune (Viz CZ-17)

### POZNÁMKA

na zažranou špínu...

#### ZÁSOBNÍK

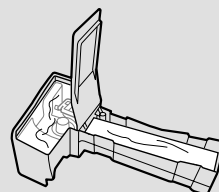

1. Zásobník naplňte do poloviny vodou.
2. Přidejte malé množství čistícího prostředku.
3. Nechte působit 30 minut.
4. Vypláchněte čistou vodou.

#### KRYT

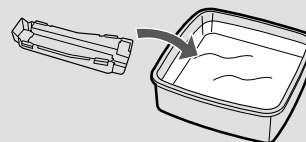

1. Ponořte do vody s malým množstvím čistícího prostředku zhruba na 30 minut.
  2. Vypláchněte čistou vodou.
- Těžce dosažitelné části vyčistěte vatovým tamponem nebo kartáčkem.

### UPOZORNĚNÍ

NEPOUŽÍVEJTE čistící prostředky uvedené na CZ-14.

Mohlo by to způsobit deformaci, ztrátu lesku, nalomení (unikání vody)

## ZADNÍ PANEL

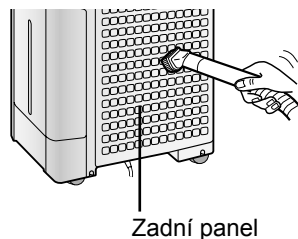

Prach opatrně odstraňte nástavcem na vysavač nebo podobným nástrojem.

### POZNÁMKA

na zažranou špínu...

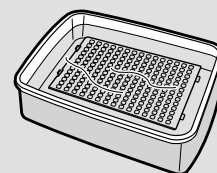

1. Ponořte ho do vody s čistícím prostředkem zhruba na 10 minut.

### UPOZORNĚNÍ

Zadní panel NEDRHNĚTE.

2. Vypláchněte čistou vodou.
3. Filtr nechte vyschnout v dobře větraném prostoru.

CZ-13

# PÉČE A ÚDRŽBA

## DEZODORIZAČNÍ FILTR

**UMÝVEJTE JEN V RUKÁCH!  
NESUŠTE V SUŠIČKÁCH NA ŠATY!**

1

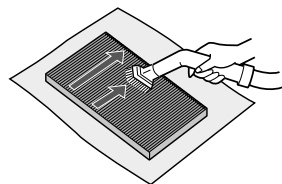

**Odstraňte prach z DEZODORIZAČNÍHO FILTRU.**

2

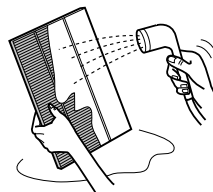

**DEZODORIZAČNÍ FILTR neoplachujte vodou.**

### UPOZORNĚNÍ

- Při prvním mytí filtru může být voda, v níž ho myjete, hnědá. To neovlivňuje dezodorizační výkon.
- Filtr při umývání neohýbejte ani neskládejte.

3

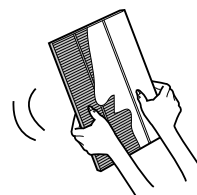

**Odstraňte co nejvíce vlhkosti.**

4

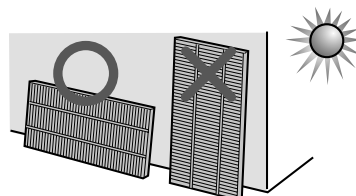

**Filtr nechte vyschnout v dobře větraném prostoru.  
Je-li to možné, sušte ho venku.**

(zhruba po dobu 6 hodin)

### UPOZORNĚNÍ

- Nesušte filtr venku, je-li tam nevlídné počasí (např. déšť nebo nízká teplota).
- Nenechte filtr zmrznout.
- Pokud se filtr suší uvnitř, např. na ručnicích, atd. pod filtrem, aby se předešlo poškození podlahy vodou.

## JEDNOTKA

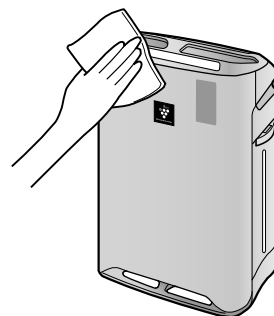

**Vytřete suchým jemným hadříkem.**

### UPOZORNĚNÍ

- **Nepoužívejte prchavé látky**  
Benzen, ředidlo, leštící prášek mohou poškodit povrch.
- **Nepoužívejte čisticí prostředky**  
Přísady čisticích prostředků mohou poškodit přístroj.



## VÝMĚNA FILTRU

### Načasování výměny

Životnost filtru se liší v závislosti na prostředí v místnosti, používání a umístění přístroje. Přetrvávají-li prach nebo pachy, měli byste vyměnit filtry.

(Viz část „Pročtěte si tuto příručku před zahájením obsluhy své nové čističky vzduchu“)

Následující životnost filtru a doba výměny jsou založeny na základě kouření 5 cigaret denně a snížení sběrného/dezodorizačního výkonu o polovinu v porovnání s novým filtrem.

Je-li výrobek používán v podmínkách podstatně horších než je běžné používání v domácnosti, doporučujeme měnit filtr ještě častěji.

•HEPA filtr	Zhruba 10 let po otevření
•Dezodorizační filtr*	Zhruba 10 let po otevření
•Zvlhčovací filtr	Zhruba 10 let po otevření

\* Filtr můžete po umytí opakovaně používat (nebo jej můžete vyměnit).

### Model náhradního filtru

Nákup náhradního filtru konzultujte se svým prodejcem.

MODEL ČISTIČKY VZDUCHU	MODEL NÁHRADNÍHO FILTRU		
	HEPA filtr: 1 jednotka	Dezodorizační filtr: 1 jednotka	Zvlhčovací filtr: 1 jednotka
KC-A40EU	FZ-A41HFR	FZ-A41DFR	FZ-A61MFR
KC-A50EU	FZ-A51HFR	FZ-A51DFR	
KC-A60EU	FZ-A61HFR	FZ-A61DFR	

#### POZNÁMKA

Při nákupu náhradního dílu použijte štítek s údaji o filtru.

### Likvidace filtrů

Použité filtry zlikvidujte v souladu s místními zákony a nařízeními.

Materiály HEPA filtru:

- Filtr: polypropylén
- Rám: polyester

Dezodorizační filtr - materiál:

- Dezodorizér: aktivní uhlí
- Filtr: polyester, rajon

Materiály zvlhčovacího filtru:

- Filtr: rajon, polyester

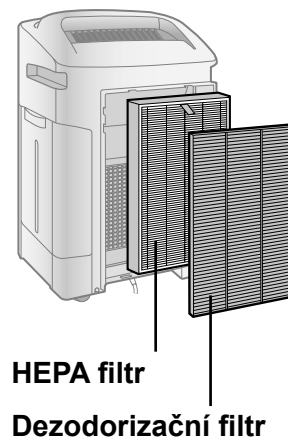
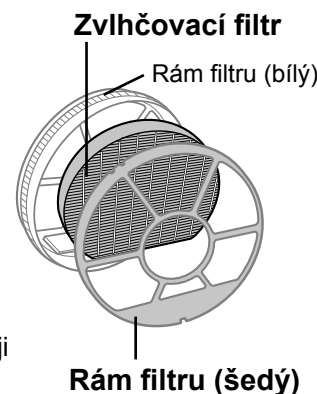

# ŘEŠENÍ PROBLÉMŮ



Před zavoláním na servis si prosím projděte níže uvedenou tabulku Řešení problémů, jelikož problémem nemusí být porucha přístroje.

SYMPTOM	NÁPRAVA (není závada)
<b>Pachy a kouř se neodstraňují.</b>	<ul style="list-style-type: none"><li>• Zdají-li se vám filtry velmi špinavé, vyčistěte je, nebo je vyměňte. (Viz CZ-11, CZ-12, CZ-14)</li></ul>
<b>Přední monitor svítí zeleně, dokonce i když je vzduch špinavý.</b>	<ul style="list-style-type: none"><li>• Vzduch lze čistit v moment, kdy byla jednotka zapojená. Odpojte přístroj, počkejte jednu minutu, a pak jej znovu zapojte.</li></ul>
<b>Přední monitor svítí oranžově nebo červeně, dokonce i když je vzduch čistý.</b>	<ul style="list-style-type: none"><li>• Jsou-li otvory prachového senzoru špinavé nebo ucpané, může se tím ovlivnit činnost senzoru. Jemně očistěte prachové senzory (Viz CZ-4).</li></ul>
<b>Z přístroje je slyšet klepání nebo tikot.</b>	<ul style="list-style-type: none"><li>• Když přístroj generuje iony, může být z něj slyšet klepání nebo tikot.</li></ul>
<b>Vypouštěný vzduch zapáchá.</b>	<ul style="list-style-type: none"><li>• Zkontrolujte, nejsou-li filtry silně znečištěny.</li><li>• Vyčistěte nebo vyměňte filtry.</li><li>• Čističky vzduchu Plasmacluster emitují stopové množství ozonu, který může způsobovat zápach.</li></ul>
<b>Přístroj nefunguje, je-li ve vzduchu cigaretový kouř.</b>	<ul style="list-style-type: none"><li>• Je přístroj instalován na místě, kde je pro senzor těžké detekovat cigaretový kouř?</li><li>• Jsou otvory prachového senzoru zablokované nebo ucpané? (V takovém případě vyčistěte otvory.) (Viz CZ-4)</li></ul>
<b>Svítí kontrolka indikátoru filtru.</b>	<ul style="list-style-type: none"><li>• Po výměně filtrů připojte napájecí kabel k zásuvce a stiskněte tlačítko resetování filtru. (Viz CZ-11)</li></ul>
<b>Přední monitor je vypnutý.</b>	<ul style="list-style-type: none"><li>• Zkontrolujte, je-li nastaven režim vypnutí kontrolky. Je-li to tak, stiskněte tlačítko ovládání kontrolky k aktivaci kontrolky indikátoru. (Viz CZ-10)</li></ul>
<b>Kontrolka indikátoru dodávání vody nesvítí, je-li nádrž prázdná.</b>	<ul style="list-style-type: none"><li>• Zkontrolujte polystyrénový plovák, není-li špinavý. Vyčistěte zvlhčovací misku. Ujistěte se, nachází-li se přístroj na rovném povrchu.</li></ul>
<b>Hladina vody v nádrži se nesnižuje, nebo se snižuje pomalu.</b>	<ul style="list-style-type: none"><li>• Zkontrolujte, jsou-li zvlhčovací zásobník a vodní nádrž správně nainstalovány. Zkontrolujte zvlhčovací filtr.</li><li>• Je-li filtr silně zanesen, vyčistěte jej, nebo jej vyměňte. (Viz CZ-14 a CZ-15).</li></ul>
<b>Kontrolky na předním monitoru často mění barvu.</b>	<ul style="list-style-type: none"><li>• Kontrolky předního monitoru automaticky mění barvy tak, jak se pomocí prachového senzoru a senzoru pachů detekují nečistoty.</li></ul>

SYMPTOM	NÁPRAVA (není závada)
<p><b>Když byl válec/plovák vyjmutý.</b></p> <div data-bbox="192 420 1332 987" style="border: 1px dashed black; padding: 10px;"> <div style="display: flex; justify-content: space-between;"> <div style="width: 45%;"> <p><b>PLOVÁK</b></p> <ol style="list-style-type: none"> <li>Vložte plovák pod toto ouško.</li> <li>Vnitřní ouško plováku do otvoru.</li> <li>Vložte do otvoru ouško na druhé straně plováku.</li> </ol> </div> <div style="width: 45%;"> <p><b>VÁLEC</b></p> <p>Válec ze strany upevněte k zásobníku.</p> </div> </div> </div>	<ul style="list-style-type: none"> <li>Nainstalujte válec/plovák.</li> </ul>
<p><b>AUTOMATICKÝ RESTART</b></p> <p>Po selhání napájení, automaticky spustíte provoz poté co se napájení obnoví.</p>	<p>Automatický restart lze nastavit.</p> <ul style="list-style-type: none"> <li>I když je zástrčka odpojená nebo došlo-li k vyhození jističe, provoz se obnoví v předchozím režimu a nastavení, pokud se napájení obnoví.</li> </ul> <div data-bbox="192 1249 1332 1690" style="border: 1px dashed black; padding: 10px;"> <div style="display: flex; justify-content: space-between;"> <div style="width: 45%;"> <p><b>ZAP.</b></p> <p>(je-li jednotka VYP)</p> <p>(současně po dobu dalších 3 sek.)</p> </div> <div style="width: 10%; text-align: center;"> </div> <div style="width: 45%;"> <p><b>ZRUŠENÍ</b></p> <p>(je-li jednotka VYP)</p> <p>(současně po dobu dalších 3 sek.)</p> </div> </div> <p style="text-align: center;">Pokud se kontrolka  ,  ,  rozsvítí na 10 sekund, nastavení je úplné.</p> </div>

# ŘEŠENÍ PROBLÉMŮ

**ZOBRAZENÍ CHYBY** Vyskytne-li se chyba znovu, kontaktujte servisní středisko Sharp.

DIGITÁLNÍ KONTROLKA	OZNAČENÍ KONTROLKAMI	DETAILY O CHYBĚ	NÁPRAVA
E2	Blikání kontrolky čistého vzduchu a kontrolky indikátoru vlhkosti.	Porucha zvlhčovacího filtru	Zkontrolujte, jsou-li zvlhčovací filtr, zvlhčovací zásobník a vodní nádrž správně nainstalovány, a pak opět zapněte napájení.
C1	Blikání kontrolky indikátoru rychlosti ventilátoru „  “.	Porucha motoru ventilátoru	Vypněte přístroj pro zrušení zobrazení chyb, počkejte jednu minutu, a pak jej znovu zapněte.
C3	-	Porucha senzoru teploty a vlhkosti	Odpojte přístroj, počkejte jednu minutu, a pak jej znovu zapojte.
C4	-		
C5	Blikání kontrolky indikátoru čisté ionové sprchy.	Problém na obvodové desce	
C6	Blikání kontrolky čistého vzduchu.		
C7	Blikání kontrolky indikátoru rychlosti ventilátoru „  “.		
C8	Blikání kontrolky indikátoru rychlosti ventilátoru „  “.		

# TECHNICKÉ ÚDAJE

Model	KC-A60EU			KC-A50EU			KC-A40EU			
	MAX	STŘED.	NIŽŠÍ	MAX	STŘED.	NIŽŠÍ	MAX	STŘED.	NIŽŠÍ	
Napájení	220 ~ 240 V 50/60 Hz									
Nastavení rychlosti ventilátoru										
ČISTÝ VZDUCH	Rychlost ventilátoru (m <sup>3</sup> /hodinu)	396	270	84	306	216	60	216	168	48
	Jmenovitý výkon (W)	60	22	5,3	42	18	4,3	25	15	4
	Úroveň hluku (dBA)	49	40	19	49	41	16	46	40	16
ČISTÝ VZDUCHA ZVLHČENÍ	Rychlost ventilátoru (m <sup>3</sup> /hodinu)	366	270	120	288	216	90	180	144	60
	Jmenovitý výkon (W)	44	24	9	36	20	7,4	19	13	6,8
	Úroveň hluku (dBA)	47	40	24	47	41	23	42	35	20
Zvlhčení (ml/hodinu)*1	730	600	300	600	500	250	450	400	200	
Doporučovaná velikost místnosti (m <sup>2</sup> )*2	~48									
Doporučená velikost místnosti pro zařízení Plasmacluster (m <sup>2</sup> )*3	~35									
Kapacita vodní nádrže (l)	4,0									
Senzory	Prach/Pach/Teplota a vlhkost			Pach/teplota a vlhkost			Pach/teplota a vlhkost			
Typ filtru	HEPA s mikrobiální kontrolou *4									
Délka kabelu (m)	Umyvatelná dezodorizace									
Rozměry (mm)	416 (Š) × 295 (H) × 643 (V)			399 (Š) × 273 (H) × 603 (V)			382 (Š) × 242 (H) × 570 (V)			
Hmotnost (kg)	11,0			9,2			8,1			

\*1 • Účinnost zvlhčování se mění podle vnitřní a vnější teploty a vlhkosti.

Účinnost zvlhčování se zvyšuje se zvyšováním teploty nebo snižováním vlhkosti.  
Účinnost zvlhčování se snižuje se snižováním teploty nebo zvyšováním vlhkosti.

\*2 • Podmínky měření: 20 °C, 30 % vlhkost (JEM1426)

\*3 • Doporučovaná velikost místnosti je vhodná k provozu přístroje s maximální rychlosti ventilátoru.

\*4 • Velikost místnosti, ve středě které se dá na kubický centimetr naměřit 7000 ionů (ve výšce přibližně 1,2 metru od země), když je výrobek umístěn vedle zdi a běží na maximální výkon.

\*4 • Filtr odstraní více než 99,97 % částicek prachu o velikosti 0,3 mikronu (JEM1467).

## Spotřeba energie v pohotovostním režimu

Aby mohli být během toho, když je napájecí kabel zapojen do elektrické zásuvky, obsluhovány elektrické obvody, spotřebuje tento výrobek asi 0,9 W energie v pohotovostním režimu. Nepoužívejte-li přístroj, odpojte pro šetření energie napájecí kabel.



**Pozor:**

Váš produkt je označen tímto symbolem.

To znamená, že použité elektrické a elektronické produkty by se neměly míchat s běžným odpadem domácností. Pro tyto produkty existuje zvláštní sběrný systém.

**A. Informace o likvidaci - pro uživatele (soukromé domácnosti)**

**1. V Evropské unii**

Pozor: Pokud chcete toto zařízení zlikvidovat, nevyhodte ho do běžného odpadkového koše! S použitými elektrickými a elektronickými zařízeními se musí zacházet zvlášť a v souladu s legislativou, která vyžaduje správné ošetření, opětné využití a recyklaci použitých elektrických a elektronických zařízení.

Po implementaci členskými státy mohou soukromé domácnosti v státech EU bezplatně\* odevzdat svá použitá elektrická a elektronická zařízení na příslušná sběrná místa.

V některých krajinách\* někteří maloobchodci přijmou bezplatně váš starý produkt, pokud si zakoupíte podobný nový produkt.

\*) Pro další podrobnosti kontaktujte prosím své místní orgány.

Pokud má vaše použité elektrické nebo elektronické zařízení baterie nebo akumulátory, tyto předem zvlášť zlikvidujte v souladu s místními požadavky.

Správnou likvidací vašeho produktu pomůžete zajistit, že odpad přejde potřebným ošetřením, opětným využitím a recyklací, a tím se předejde potenciálním negativním vlivům na životní prostředí a zdraví člověka, k čemu by v opačném případě mohlo dojít z důvodu nesprávné manipulace s odpadem.

**2. V jiných zemích mimo EU**

Pokud chcete tento produkt zlikvidovat, kontaktujte prosím své místní orgány a informujte se na správný způsob likvidace.

Pro Švýcarsko: Použitá elektrická nebo elektronická zařízení se dají bezplatně vrátit obchodníkovi, a to i v případě, že nezakoupíte nový produkt. Další sběrná místa jsou uvedena na webové stránce [www.swico.ch](http://www.swico.ch) nebo [www.sens.ch](http://www.sens.ch).

**B. Informace o likvidaci - pro obchodní uživatele**

**1. V Evropské unii**

Pokud se produkt používá na obchodní účely a chcete ho zlikvidovat:

Kontaktujte prosím svého prodejce SHARP, který vám podá informace o navrácení produktu. Může dojít k tomu, že vám budou účtovány poplatky vycházející z navrácení a recyklace produktu. Malé produkty (a malá množství) mohou být přijaty vašimi místními sběrnými místy.

Pro Španělsko: Kontaktujte prosím zřízený sběrný systém nebo vaše místní orgány pro vrácení vašich použitých produktů.

**2. V jiných zemích mimo EU**

Pokud chcete tento produkt zlikvidovat, kontaktujte prosím své místní orgány a informujte se na správný způsob likvidace.



**Pb**

Baterie připojená k výrobku může obsahovat stopové množství olova.

V zemích Evropské unie: Přeškrtnutá nádoba na odpad znamená, že použité baterie nesmí být likvidovány jako komunální odpad! Pro vybité baterie existují zvláštní systémy sběru, které umožňují správné opětovné použití a recyklaci v souladu s platnými právními předpisy. Podrobnosti o systémech sběru a recyklace získáte u místních úřadů.

Ve Švýcarsku: použité baterie mohou být vráceny do prodejny.

Země mimo Evropskou unii: Pro podrobnosti spojené se správným způsobem zbavení se vybitých baterií kontaktuje lokální úřady.

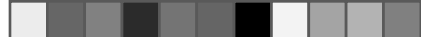



# **SHARP**

SHARP ELECTRONICS (Europe) GmbH  
Sonninstraße 3, D-20097 Hamburg

**SHARP CORPORATION**  
**OSAKA, JAPAN**





*LoveAir*

Manuál stažený ze stránek [LoveAir.cz](http://LoveAir.cz)