

SHARP



Operation Manual

UA-KIN50E, UA-KIN40E

Air Purifier with Humidifying Function

BG

CS

DA

HU

RO

SK

SV

UA

Děkujeme vám za zakoupení této čističky vzduchu od společnosti SHARP.
Přečtěte si, prosím, pozorně tento návod k obsluze dřív, než budete tento produkt používat.
Doporučujeme uchovat tento manuál na bezpečném místě pro případ potřeby.

OBSAH

DŮLEŽITÉ BEZPEČNOSTNÍ POKYNY	AKTUÁLNÍ STRÁNKA
PROVOZNÍ PRINCIP	4
NÁZVY ČÁSTÍ	6
PŘED PRVNÍM POUŽITÍM	9
OVLÁDÁNÍ.....	10
PÉČE A ÚDRŽBA.....	14
VÝMĚNA.....	18
ŘEŠENÍ PROBLÉMŮ.....	19
TECHNICKÉ ÚDAJE.....	21

DŮLEŽITÉ BEZPEČNOSTNÍ POKYNY

Při použití elektronických spotřebičů vždy dodržujte základní bezpečnostní opatření, včetně následujících:

UPOZORNĚNÍ

Vždy dodržujte následující pokyny, abyste snížili nebezpečí zasažení elektrickým proudem, riziko vzniku požáru nebo zranění:

OVLÁDÁNÍ

- Před použitím produktu si přečtěte všechny pokyny.
- Používejte jen zásuvku s napětím 220–240 voltů.
- Produkt nepoužívejte, jsou-li napájecí kabel nebo zástrčka poškozené, nebo je-li připojení k elektrické zásuvce uvolněné.
- Ze zástrčky odstraňujte pravidelně prach.
- Při odpojování konektoru vždy držte zástrčku a nikdy netahejte za kabel. Pokud tak nebudete postupovat, může dojít ke zkratu, a to může mít za následek

zasažení elektrickým proudem nebo vznik požáru.

- Dejte pozor, abyste nepoškodili napájecí kabel. Při vyjmutí produktu nepoškodte napájecí kabel kolečky. Nedodržení může způsobit úraz elektrickým proudem, hromadění tepla nebo požár.
- Nevytahujte zástrčku mokřýma rukama.
- Ujistěte se, že jste odpojili napájení vždy, když provádíte doplňování nádržky na vodu, před provedením údržby, při vyjmutí a nasazení a výměně filtru a v případě dlouhodobého nepoužívání. Nedodržení tohoto pokynu může způsobit zkrat, v důsledku kterého dojde k zasažení elektrickým proudem nebo k požáru.
- Je-li napájecí kabel poškozen, může ho vyměnit pouze výrobce, jeho servisní technik, autorizované servisní středisko společnosti Sharp nebo kvalifikovaná osoba, aby se zabránilo nebezpečí. Při výskytu problémů, potřebě nastavení nebo opravy kontaktujte nejbližší servisní středisko.

- Produkt neopravujte ani nerozebírejte sami.
- Do přívodu ani vývodu vzduchu nedávejte prsty ani jiné cizí předměty.
- Zařízení nevystavujte vodě. To by mohlo způsobit zkrat nebo úraz elektrickým proudem.
- Při přenášení přístroje odstraňte nejdříve vodní nádrž a zvlhčovací misku a držte přístroj pomocí držadel nacházejících se na obou stranách.
- Nepijte vodu ze zvlhčovací misky nebo vodní nádrže.
- Každý den doplňujte do zvlhčovacího zásobníku čerstvou kohoutkovou vodu a pravidelně čistěte zásobník i nádobku na vodu.
Pokud se zařízení nepoužívá, vodu ze zvlhčovacího zásobníku i nádobky na vodu vylijte. Ponechání vody ve zvlhčovací misce může způsobit množení plísní, bakterií a nepříjemných pachů. Ve vzácných případech mohou takové bakterie být zdraví nebezpečné.
- Toto zařízení může být používáno dětmi staršími 8 let a osobami se sníženými fyzickými, smyslovými nebo duševními schopnostmi nebo s nedostatkem zkušeností pouze tehdy, pokud je na ně dohlíženo nebo byly poučeny o použití zařízení bezpečným způsobem a rozumí souvisejícím rizikům. Děti si se zařízením nesmí hrát. Čištění a údržbu nesmí provádět děti bez dozoru.

INSTALACE

- Nepoužívejte produkt poblíž plynových spotřebičů nebo krbů.
Pokud budete produkt provozovat ve stejné místnosti jako plynový spotřebič, pravidelně místnost větrejte. Jinak může dojít k otravě oxidem uhelnatým.
- Zařízení neprovozujte v místnostech, ve kterých je přítomen aerosolový insekticid. Zařízení neprovozujte v místnostech, kde jsou ve vzduchu zbytky oleje, kouř z vonných tyčinek, jiskry ze zapálených cigaret nebo chemické výpary.
- Udržujte produkt mimo dosah vody. Produkt neprovozujte na místech, kde se může namočit, například v koupelně.

ÚDRŽBA

- Při čištění produktu buďte obezřetní. Silné korozivní čisticí prostředky mohou

poškodit zevnějšek přístroje.

UPOZORNĚNÍ

OVLÁDÁNÍ

- Neblokujte vstupní nebo výstupní vzduchové otvory.
- Produkt obsluhujte vždy ve svislé poloze.
- Když je produkt v provozu, nepřemísťujte ho.
- Při pohybu na kolečkách nepohybujte ani neměňte směr produktu.
- Pokud je produkt na snadno poškoditelné podlaze, nerovném povrchu nebo koberci s vysokým vlasem, při přemísťování ho zdvihněte.
- Při přesunování produktu pomocí koleček s ním pohybujte pomalu a v horizontálním směru.
- Přístroj před přesunutím vypněte a vyjměte nádrž na vodu. Dejte pozor, aby se vám do přístroje nezachytily prsty.
- Nespouštějte přístroj bez správné instalace filtrů, vodní nádrže a zvlhčovací misky.
- Při doplnění nádržky na vodu zkontrolujte, že z nádržky neuniká žádná voda.
- Nezapomeňte otřít všechny zbytky vody na zevnějšku vodní nádrže.
- Nepoužívejte horkou vodu (40 °C a více), chemické látky, aromatické látky. To by mohlo způsobit poškození zařízení nebo jeho selhání.
- Používejte jen čerstvou vodu z vodovodního kohoutku. Používáním jiných zdrojů vody byste mohli pomoci množení plísní, hub a/nebo bakterií.
- Když nádržku držíte za rukojeť, netřeste s ní.

INSTALACE

- Neumisťujte produkt na horké předměty, jako jsou například sporáky nebo ohřívače, ani do jejich blízkosti a neumisťujte je tam, kde můžou přijít do kontaktu s párou.

ÚDRŽBA

- Vnější část očistěte pouze měkkým hadříkem.
Nepoužívejte těkavé látky ani čisticí prostředky.
Povrch zařízení může být poškozen

nebo narušen benzenem, ředidly nebo leštidly. Kromě toho může dojít i k selhání senzorů.

- Na předfiltr během údržby netlačte a nepoškrábejte ho.
- HEPA filtr a dezodorizační filtr nemyjte a nepoužívejte znovu. Nijak to nezlepší výkon filtru a může to způsobit zásah elektrickým proudem nebo poruchu zařízení.
- To, jak často je třeba provádět údržbu (odstraňování vodního kamene), závisí na tvrdosti vody a množství nečistot v používané vodě; čím je voda tvrdší, tím častěji musíte vodní kámen odstraňovat.
- Při údržbě zvlhčovacího zásobníku a krytu nepoužívejte jiné čisticí prostředky, než jaké jsou uvedeny v pokynech. Jinak může dojít k deformaci, opotřebení, prasknutí (únik vody).
- Dejte pozor, abyste při vyjímání nebo čištění zvlhčovacího zásobníku nevylili vodu.
- Nevyjímejte plovák a válec. Pokud se plovák vysune, postupujte dle pokynů na str. 15.
- Zvlhčovací filtr vyjímejte z rámu pouze tehdy, když ho vyměňujete.

POZNÁMKA

Co dělat, pokud produkt způsobuje rušení rozhlasového nebo TV příjmu

Pokud čistička vzduchu způsobuje rušení rozhlasového nebo televizního příjmu, vyzkoušejte jedno nebo více z následujících opatření:

- Nastavte nebo změňte orientaci antény.
- Zvyšte vzdálenost mezi produktem a rozhlasovým/TV přijímačem.
- Připojte zařízení do zásuvky v jiném okruhu než je ten, do kterého je zapojený rozhlasový nebo TV přijímač.
- Kontaktujte prodejce nebo kvalifikovaného technika.

INSTALACE

- Vyvarujte se míst, kde jsou senzory vystaveny přímému větru. To může způsobit selhání zařízení.
- Vyvarujte se míst, na kterých mohou do kontaktu s produktem přijít textilie,

nábytek či jiné předměty a mohly by zasahovat do výstupu nebo vstupu vzduchu.

- Produkt nepoužívejte na místech, kde bude vystaven kondenzaci nebo velkým teplotním změnám. Vhodná teplota místnosti je 0–35 °C.
- Umístěte produkt na rovný a stabilní povrch s dostatečným prouděním vzduchu. Silný vítr nebo prach proudící oknem může narušovat schopnost přístroje čistit vzduch a jeho výkonnost při čištění. Při umístění na vysoký koberec může produkt mírně vibrovat. Umístěte zařízení na rovný povrch, abyste předešli úniku vody z nádržky na vodu a zvlhčovací misky.
- Vyvarujte se míst, na kterých se může tvořit mastný kouř. Nedodržení může způsobit poškození vnější části zařízení a selhání senzorů.
- Aby byl produkt schopen sbírat prach, stačí, aby byl alespoň 3 cm od stěny. Mohlo by ale dojít ke znečištění okolních stěn a podlahy. Produkt udržujte v dostatečné vzdálenosti od stěny. Stěna přímo za výstupem vzduchu se může v průběhu času znečistit. Při dlouhodobém používání produktu pravidelně čistěte stěny, které s ním sousedí.

ÚDRŽBA

- Držte se pokynů v tomto manuálu a o filtr se řádně starajte.



Upozornění: Váš produkt je označený tímto symbolem. To znamená, že použité elektrické a elektronické produkty nesmí být smíšeny s běžným domácím odpadem. Pro tyto produkty existují speciální sběrná místa.

A. Informace pro uživatele ohledně likvidace (domácnosti)

1. V Evropské unii

POKUD SI PŘEJETE TOTO ZAŘÍZENÍ ZLIKVIDOVAT, NEPOUŽÍVEJTE BĚŽNÝ ODPAD A ZAŘÍZENÍ NEVHAZUJTE DO OHNĚ!

Použité elektrické a elektronické zařízení musí být vždy shromážděno a zlikvidováno ODDĚLENĚ, v souladu s místními zákony.

Oddělený sběr podporuje ochranu životního prostředí, recyklaci materiálů a minimalizuje finální likvidaci odpadu. NESPRÁVNÁ LIKVIDACE může být s ohledem na určité látky škodlivá pro lidské zdraví a životní prostředí! POUŽITÉ ZAŘÍZENÍ odnese do lokálního, zpravidla městského, sběrného dvora.

Máte-li ohledně likvidace jakékoli pochybnosti, kontaktujte místní úřady nebo prodejce a zeptejte se na správný způsob likvidace.

POUZE PRO UŽIVATELE V EVROPSKÉ UNII A V NĚKTERÝCH JINÝCH ZEMÍCH, NAPŘÍKLAD V NORSKU A ŠVÝCARSKU: Třídění odpadu je požadované zákonem.

Výše uvedený symbol je uvedený na elektrických a elektronických zařízeních (nebo na obalu) jako připomínka.

Uživatelé ze SOUKROMÝCH DOMÁCNOSTÍ jsou povinni využívat stávajících sběrných zařízení. Doručení je bezplatné.

Pokud je zařízení použito pro FIREMNÍ ÚČELY, kontaktujte, prosím, svého prodejce SHARP, který vám podá informace o navrácení produktu. Může dojít k tomu, že vám budou účtovány poplatky vycházející z navrácení a recyklace produktu. Malé produkty (a malá množství) mohou být přijaty vašimi místními sběrnými místy. Pro Španělsko: Ohledně likvidace použitých produktů kontaktujte zavedený sběrný systém nebo místní úřad.

2. V jiných zemích mimo EU

Pokud chcete tento produkt zlikvidovat, kontaktujte prosím své místní orgány a informujte se na správný způsob likvidace.

Pro Švýcarsko: Použitá elektrická nebo elektronická zařízení se dají bezplatně vrátit obchodníkovi, a to i v případě, že nezakoupíte nový produkt. Další sběrná místa jsou uvedena na webových stránkách www.swico.ch nebo www.sens.ch.

B. Informace o likvidaci – pro firemní uživatele

1. V Evropské unii

Pokud se produkt používá pro firemní účely a chcete ho zlikvidovat:

Kontaktujte prosím svého prodejce SHARP, který vám podá informace o navrácení produktu. Může dojít k tomu, že vám budou účtovány poplatky vycházející z navrácení a recyklace produktu.

Malé produkty (a malá množství) mohou být přijaty vašimi místními sběrnými místy.

Pro Španělsko: Kontaktujte prosím zřízený sběrný systém nebo vaše místní orgány pro vrácení vašich použitých produktů.

2. V jiných zemích mimo EU

Pokud chcete tento produkt zlikvidovat, kontaktujte prosím své místní orgány a informujte se na správný způsob likvidace.

PROVOZNÍ PRINCIP

FUNKCE

• Na obrázku v tomto návodu k obsluze je UA-KIN40E.

Unikátní kombinace technologií úpravy vzduchu

Plasmacluster

Plasmacluster upravuje vzduch podobně jako se v přírodě čistí životní prostředí emitováním rovnováhy pozitivních a negativních iontů.



HIGH-DENSITY 25000*

„Plasmacluster“ a „Device of a cluster of grapes“ jsou ochranné známky Sharp Corporation.

* Číslo ve značce této technologie označuje přibližný počet iontů dodaných do 1 cm³ vzduchu; měření se provádí zhruba uprostřed relevantní podlahové plochy místnosti (1,2 m nad úroveň podlahy) při umístění produktu blízko ke stěně v nastavení režimu MED.

Trojitý filtrační systém + Zvlhčení

Předfiltr

Předfiltruje částice prachu větší než přibližně 240 mikronů.

Dezodorizační filtr

Dezodorizační filtr absorbuje mnoho běžných pachů v domácnosti.

HEPA filtr

HEPA filtr zachytává 99,97 % částic s velikostí 0,3 mikronů a větších.

Funkce zvlhčování

Příjemná vlhkost v interiéru udržuje vaši pokožku a krk zvlhčené a zdravé.

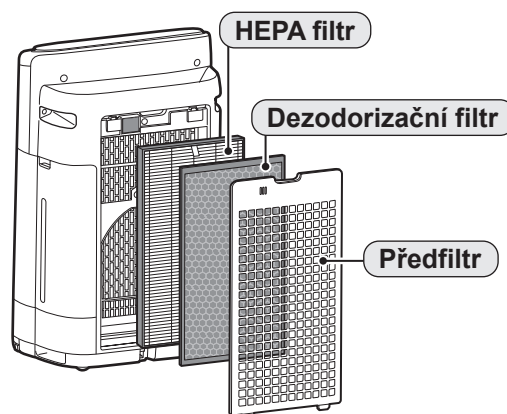

Unikátní proudění vzduchu

Výkonné sání vzduchu a unikátní proudění vzduchu rychle a účinně zachytává prach a další částice.

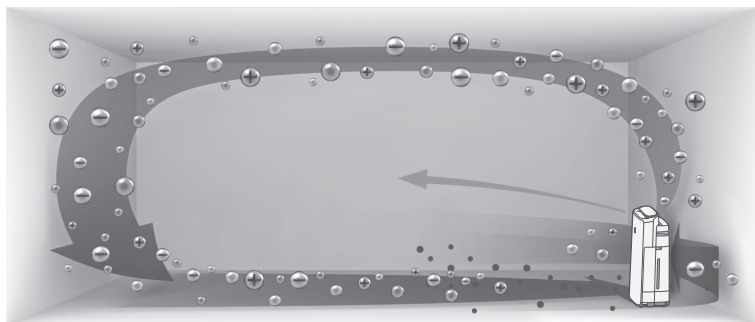

Rychlejší proudění vzduchu pod úhlem 20° zachytává prach z místnosti na nižší úrovni a účinněji ji čistí.

Plasmacluster dokáže odstranit statickou elektřinu, čímž zabraňuje tomu, aby se prach zachytával na stěnách a jiném povrchu.

Pročtěte si tuto příručku ještě před zahájením obsluhy své čističky vzduchu.

Čistička vzduchu nasává vzduch z místnosti skrze vzduchový vstup, nechá vzduch projít přes předfiltr, dezodorizační filtr a HEPA filtr uvnitř přístroje, a pak vypustí vzduch přes vzduchový výstup. HEPA filtr dokáže odstranit 99,97 % prachových částic o velikosti 0,3 mikronů a větších, které procházejí přes filtr, a také pomáhá absorbovat pachy. Dezodorizační filtr postupně absorbuje pachy během jejich procházení filtrem.

Některé pachy absorbované filtrem se můžou časem rozložit a způsobit další pachy. V závislosti na prostředí, ve kterém se přístroj používá, především, když se výrobek používá v extrémních prostředích (podstatně horších než je běžné používání v domácnosti), tyto pachy můžou být v krátkém čase intenzivnější než se očekává. Jestli pachy přetrvávají, měli byste vyměnit filtry.

Pokud minerály v kohoutkové vodě přilnou k filtrům a ztvrdnou a zbělají, vstřebávají pachy v místnosti, což může způsobit emise nepříjemného pachu v okamžiku, kdy je zvlhčovací filtr suchý. (Liší se v závislosti na kvalitě vody a dalších faktorech.)

Pokud k tomu dojde, proveďte údržbu filtru. (Strana 15)

POZNÁMKA

- Čistička vzduchu je navržena tak, aby odstraňovala prach a pachy ve vzduchu. Čistička vzduchu není určena k odstraňování škodlivých plynů jako je například oxid uhličitý obsažený v cigaretovém kouři. Čistička vzduchu nedokáže zápach zcela odstranit, je-li zdroj zápachu stále přítomen.

NÁZVY ČÁSTÍ

OVLÁDACÍ PANEĽ

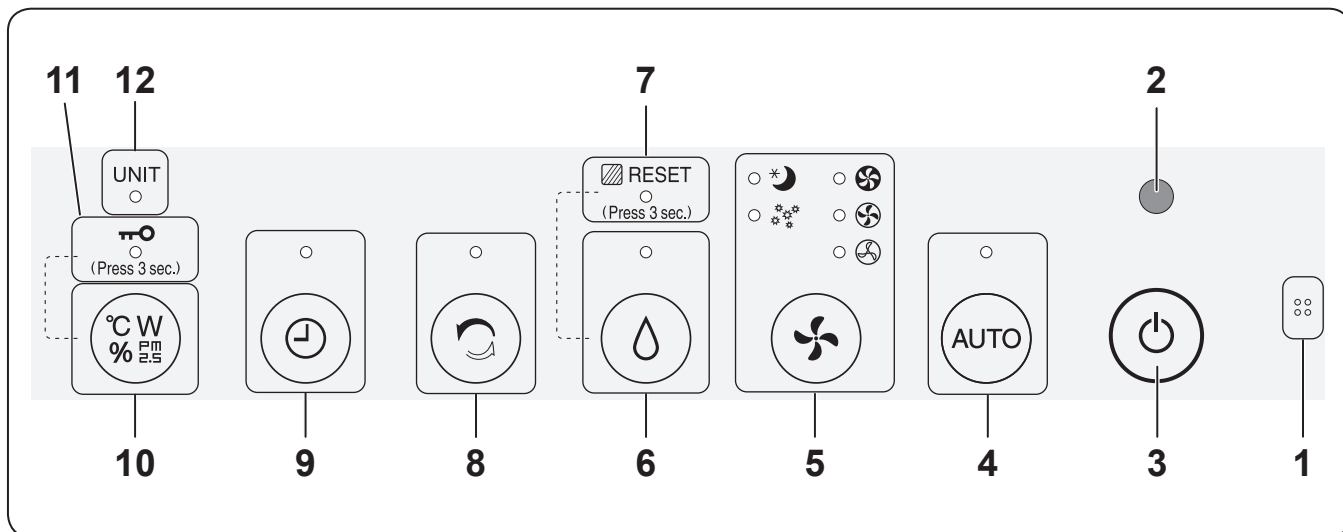

DISPLEJ

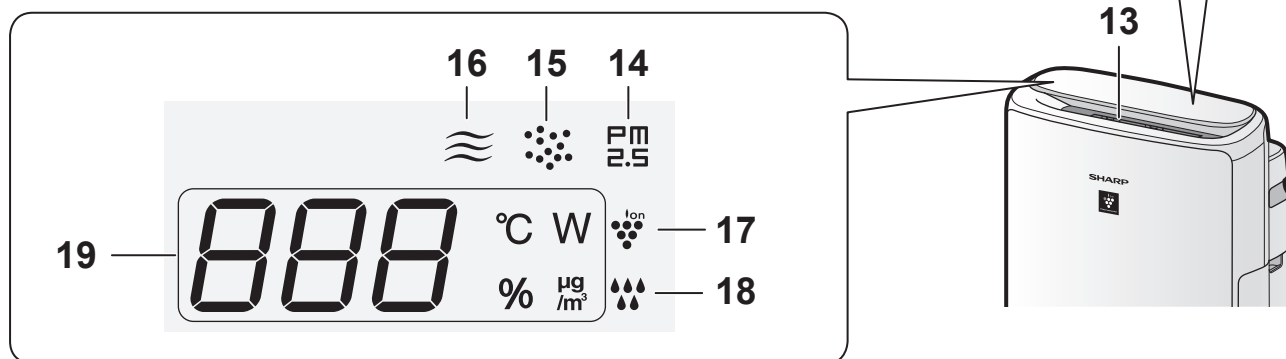

SVĚTELNÝ SENZOR

Když se světelná kontrolka nastaví na "Auto", kontrolky Displej a Ukazatel čistoty se automaticky ZAPNOU nebo VYPNOU, na základě jasu v místnosti. (Strana 12)

POZNÁMKA Detekční rozsah světelného senzoru

Neinstalujte produkt v následujících místech. Světelný senzor nemusí fungovat správně.



Přímo pod držákem světla.

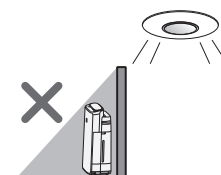

Ve stínu

1	Senzor (vnitřní) Prach / Teplota / Vlhkost
2	Světelný senzor
3	Vypínač
4	Tlačítko AUTO, kontrolka (bílá)
5	Tlačítko Režim, kontrolky (bílá)
6	Tlačítko pro zapnutí/vypnutí zvlhčování, kontrolka (bílá) (Stiskněte a podržte 3 vteřiny) Tlačítko restartování filtru
7	Kontrolka údržby filtru (oranžová)
8	Tlačítko čisticí iontové sprchy, kontrolka (bílá)
9	Tlačítko ZAP./VYP. časovač, kontrolka (bílá)
10	Tlačítko pro zapnutí displeje (Stiskněte a držte 3 vteřiny) Tlačítko Dětský zámek
11	Kontrolka Dětský zámek (Bílá)
12	Kontrolka pro výměnu jednotky (červená)
13	Ukazatel čistoty • Ukazuje čistotu vzduchu v místnosti v 5 barevných fázích. Čistý Modrá ↕ Žlutý (blikající) ↕ Nečistý Červená (rychle blikající)

14	Kontrolka PM2.5 (bílá) Upozorní, pokud citlivý senzor prachu zaznamená mikroskopický prach.
15	Kontrolka Prach (bílá) Upozorní, pokud citlivý senzor prachu zaznamená obvyklý prach.
16	Kontrolka zápachu (bílá) Označuje pachy zjištěné detektorem pachů.
17	Kontrolka iontů Plasmacluster (modrá)
18	Indikátor zvlhčování Bílá Zvlhčení zapnuto Vypnuto Zvlhčení vypnuto Červená (blikající) Produkt potřebuje vodu
19	Displej (*Zobrazená čísla jsou přibližná.) • Časovač Zobrazuje nastavený čas nebo zbývající čas zapnutí/vypnutí časovače. 3H • Vlhkost* Zobrazí se vlhkost 25 % až 75 %. 24 % nebo méně Lo % ↔ 55 % ↔ Hi % 76 % nebo více • Teplota* Zobrazí se teplota 0°C až 50°C. -1 °C nebo více Lo °C ↔ 25 °C ↔ Hi °C 51 °C nebo více • Koncentrace PM2.5* Zobrazí PM2.5 10 µg/m ³ až 499 µg/m ³ . 9 µg/m ³ nebo méně Lo µg/m³ ↔ 34 µg/m³ ↔ Hi µg/m³ 500 µg/m ³ nebo více • Výkon* Zobrazuje výkon aktuálního provozu. 20^W

HLAVNÍ ČÁST

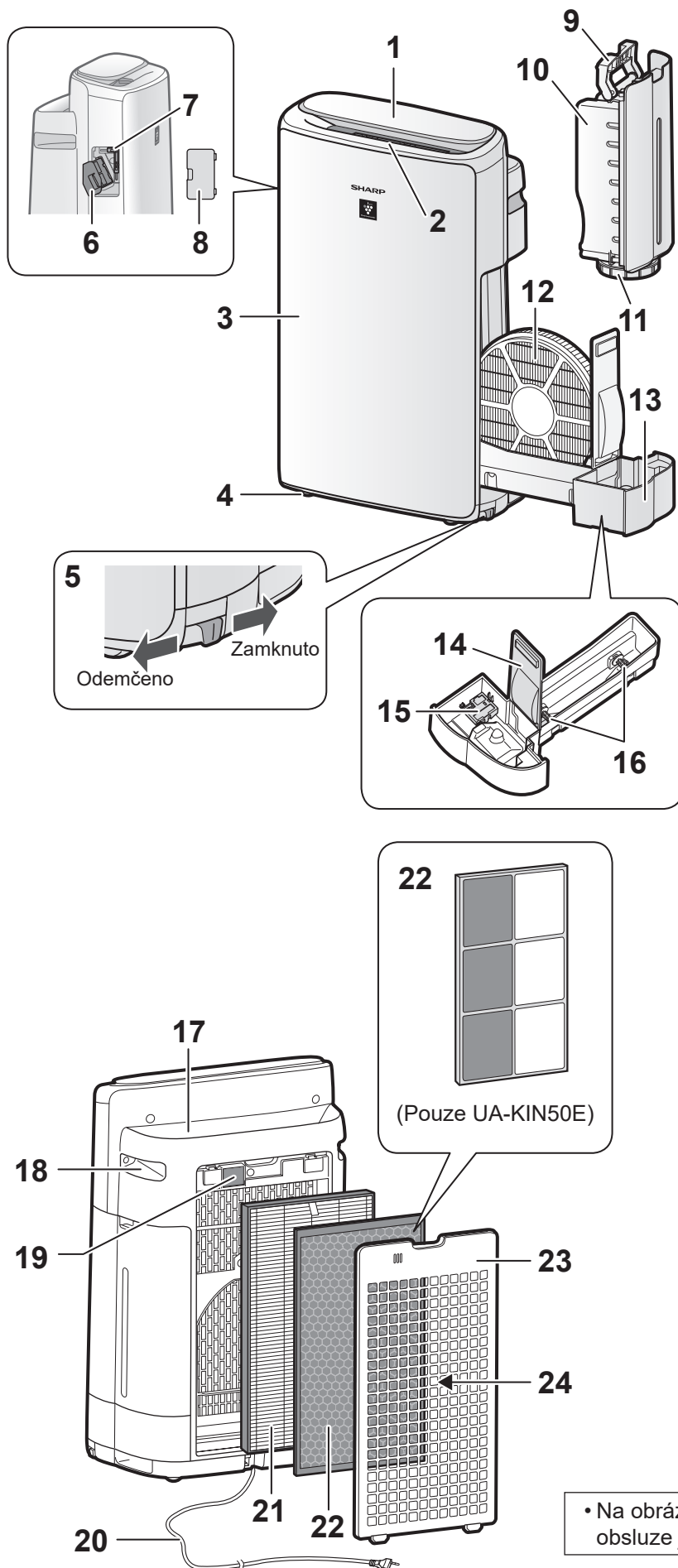

1	Ovládací panel / displej
2	Odsávání vzduchu (přední)
3	Hlavní část
4	Kolečko (4 umístění)
5	Zarážka kolečka (pravá a levá)
6	Držák* jednotky (jednotka generující ionty Plasmacluster)
7	Čistící kartáč jednotky*
8	Kryt jednotky*
9	Držadlo nádrže
10	Vodní nádrž
11	Víko nádrže
12	Zvlhčovací filtr
13	Zvlhčovací miska
14	Panel
15	Plovák
16	Válec
17	Odsávání vzduchu (zadní)
18	Rukojeť (2 umístění)
19	Senzor filtru / Senzor (vnitřní) Citlivý prach
20	Napájecí kabel, Zástrčka (Tvar zástrčky závisí na zemi.)
21	HEPA filtr
22	Dezodorizační filtr
23	Zadní panel
24	Přívod vzduchu

* Jednotkou se myslí zařízení generující ionty Plasmacluster. (Stejně jako níže.)

• Na obrázku v tomto návodu k obsluze je UA-KIN40E.



INSTALACE FILTRU

1. Odstraňte zadní panel.

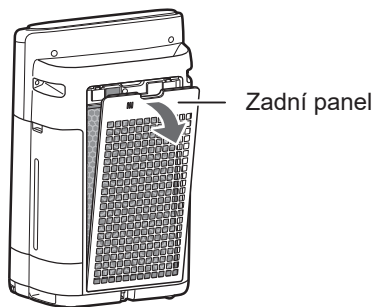

2. Z každého filtru sejměte plastový sáček.

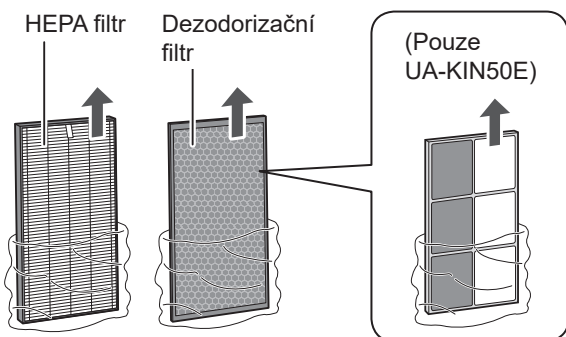

3. Filtry nainstalujte ve správném pořadí, jak je zobrazeno.

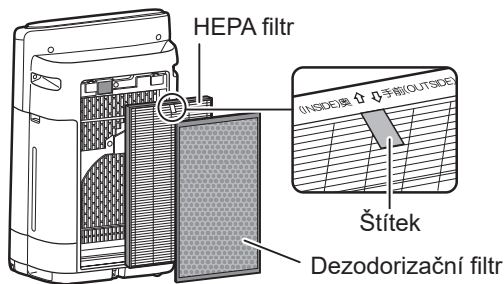

4. Nasadte zadní panel.

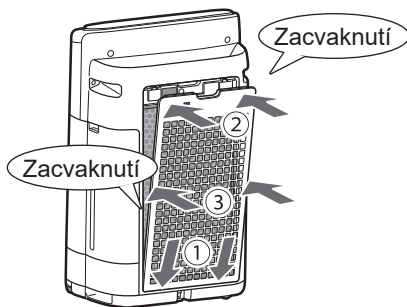

POZNÁMKA

- Při výměně filtru doporučujeme, abyste si zaznamenali datum zahájení používání.

DOPLNĚNÍ VODNÍ NÁDRŽE

1. Vyměňte nádržku na vodu.

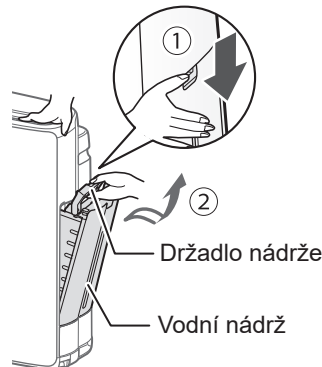

2. Nádržku na vodu naplňte vodou z vodovodního kohoutku.

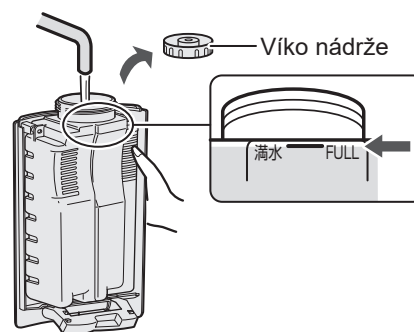

3. Abyste předešli netěsnostem, bezpečně utáhněte víčko nádrže.

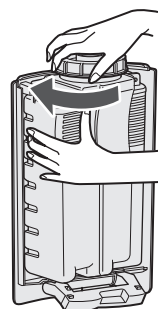

4. Vložte nádržku na vodu.

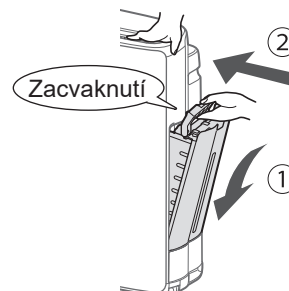

OVLÁDÁNÍ

START/STOP

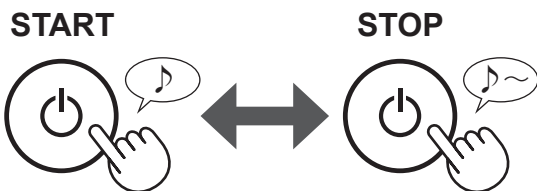

POZNÁMKA

- Když se produkt spustí, běží ve stejném režimu, který byl použitý naposledy.

NASTAVENÍ ZVLHČOVÁNÍ

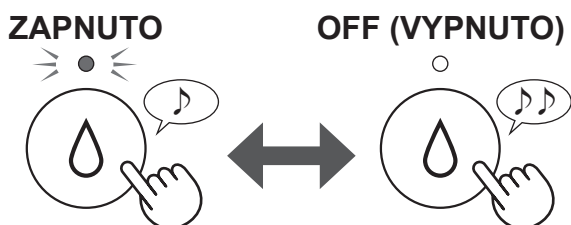

POZNÁMKA

- Při provozu se zapnutým zvlhčováním v níže uvedených režimech produkt automaticky řídí vlhkost podle naměřené teploty a vlhkosti (s výjimkou režimu MAX./STŘ./NÍZ.).

Teplota (T)	Vlhkost	
	REŽIM VŠE*	REŽIM SPÁNKU
$T < 18\text{ °C}$	65 %	65 %
$18\text{ °C} \leq T < 24\text{ °C}$	60 %	65 %
$24\text{ °C} \leq T < 28\text{ °C}$	55 %	60 %
$28\text{ °C} \leq T$	45 %	50 %

* S výjimkou MAX. / STŘ. / NÍZ. / SPÁNEK

AUTOMATICKÝ REŽIM

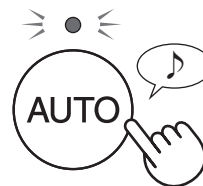

Rychlost ventilátoru je automaticky řízená v závislosti na 5 detekcích. (PM2.5 / Běžný prach / Zápach / Teplota / Vlhkost / Světlo)

VYBERTE OBJEM VZDUCHU A REŽIM

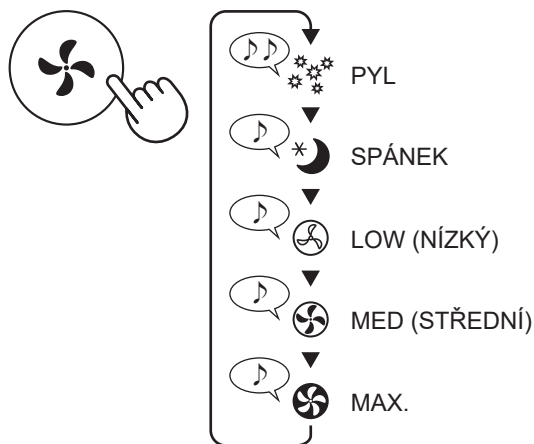

PYL:

Citlivost senzoru prachu se automaticky zvýší a rychle zachytí nečistoty, jako je prach a pyl, a provede výkonné vyčištění vzduchu.

SPÁNEK:

Produkt se spustí potichu a rychlost ventilátoru se automaticky přizpůsobí množství nečistot ve vzduchu.

Když se světelná kontrolka nastaví na „Auto“, displej a kontrolka čistoty automaticky zhasne. (Strana 12)

REŽIM ČISTIČÍ IONTOVÉ SPRCHY

Produkt vyzařuje ionty Plasmacluster společně se silným prouděním vzduchu, zachycuje prach a zároveň snižuje statickou elektřinu po dobu 10 minut. Poté se citlivost senzoru PRACHU automaticky zvýší a senzory rychle zachytí nečistoty a po dobu 50 minut probíhá výkonné čištění vzduchu.



POZNÁMKA

- Po dokončení se produkt vrátí do předchozího provozního režimu. Během tohoto režimu lze provést změnu na jiný režim.
- Ionty Plasmacluster nelze „VYPNOUT“.

SPÍNAČ DISPLEJE

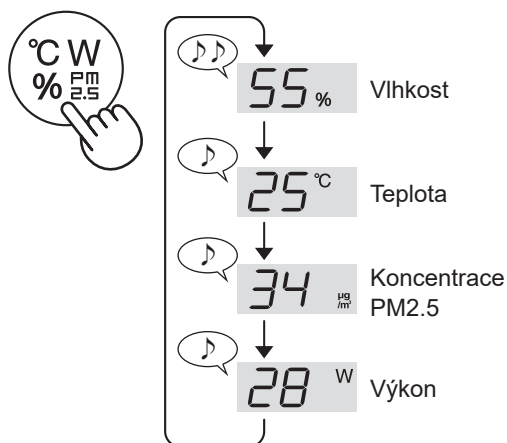

DĚTSKÝ ZÁMEK

Ovládací panel bude zamknutý.

(je-li produkt ZAP. nebo VYP.)

ZAPNUTO

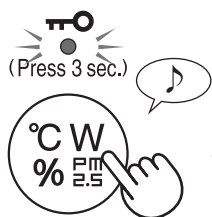

Stiskněte a podržte 3 vteřiny

ZRUŠIT

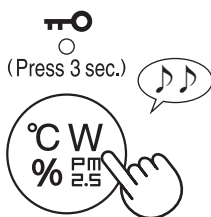

Stiskněte a podržte 3 vteřiny

ZAPNUTÍ/VYPNUTÍ ČASOVAČE

ZAPNUTÍ ČASOVAČE:

Vyberte délku požadovaného času. Produkt se automaticky spustí jakmile bude dosaženo vybraného času.

VYPNUTÍ ČASOVAČE:

Vyberte délku požadovaného času. Jakmile bude dosaženo vybraného času, produkt se automaticky zastaví.

(ZAPNUTÍ ČASOVAČE: když je produkt vypnutý.)
(VYPNUTÍ ČASOVAČE: když je produkt zapnutý.)

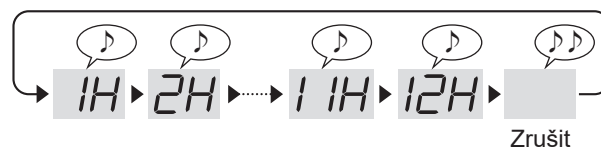

POZNÁMKA

ZAPNUTÍ ČASOVAČE:

- Pokud během 8 sekund nedojde k žádné operaci, nastavení se dokončí a ozve se pípnutí. Kontrolka ČASOVAČ ZAP./VYP. se rozsvítí a zobrazí zbývající čas do spuštění.
- Časovač můžete resetovat opětovným stisknutím tlačítka ZAPNOUT/VYPNOUT.

VYPNUTÍ ČASOVAČE:

- Pokud během 8 sekund nedojde k žádné operaci, nastavení se dokončí a ozve se pípnutí. Displej se vrátí do předchozího nastavení.
- Poté, co dokončíte nastavení, stiskněte jednou tlačítko ZAPNUTÍ/VYPNUTÍ časovače. Zobrazí se hodiny zbývající do zahájení provozu. Pokud tlačítko stisknete dvakrát, resetujete časovač.

JAK MĚNIT RŮZNÁ NASTAVENÍ

Můžete provádět změny funkcí v tabulce na straně 12, 13.

1. (s vypnutým produktem)



Stiskněte a podržte 3 vteřiny

2. Zvolte „Číslo funkce“.

Dopředu



nebo

Zpět



Nastavit



3. Zvolte „Číslo nastavení“.

Dopředu



nebo

Zpět



Nastavit



4. K dokončení nastavení stiskněte tlačítko ZAPNOUT/VYPNOUT.



Vypnout

Funkce	Nastavení
<p>F1</p> <p>Nastavení světla</p> <p>Můžete si nastavit stupeň jasu displeje a kontrolky čistoty.</p>	<p>01 Vypnout</p> <p>V případě nastavení na „Vypnout“ se kontrolka „Ztlumení světel“ rozsvítí na 8 sekund po spuštění operace a poté se vypne. Kontrolka Zvlhčování bliká tmavěji pouze pokud produkt potřebuje vodu. Kontrolka pro výměnu lampy bliká tmavěji pouze tehdy, je-li třeba provést výměnu jednotky generující ionty Plasmacluster.</p> <p>02 Tlumené</p> <p>03 Automaticky (výchozí)</p> <p>Světlo se automaticky ZAPNE nebo VYPNE, v závislosti na jasu v místnosti.</p> <ul style="list-style-type: none"> • Místnost je jasná: kontrolka je ZAPNUTÁ • Místnost je tmavá: kontrolka je VYPNUTÁ. <p>I když je místnost jasná, kontrolka při provozu v režimu spánku zhasne.</p>

Funkce	Nastavení
<p>F2 ZAPNUTÍ/VYPNUTÍ iontů Plasmacluster</p>	<p>01 OFF (VYPNUTO) 02 ZAPNUTO (výchozí)</p>
<p>F3 Automatický restart Pokud je produkt odpojený nebo pokud dojde k výpadku napájení, produkt se po obnovení napájení spustí v předchozím nastavení.</p>	<p>01 Zrušení 02 ZAPNUTO (výchozí)</p>
<p><u>Nastavení citlivosti senzoru (F4 - F6)</u></p>	
<p>F4 Světelný senzor</p>	<p>01 Nízká</p>
<p>F5 Citlivý prachový senzor</p>	<p>02 Standardní (výchozí)</p>
<p>F6 Pachový senzor</p>	<p>03 Vysoký</p>
<p>F7 Nastavení indikátoru zvuku Produkt můžete nastavit tak, aby se při vyprázdnění nádržky na vodu ozvalo pípnutí.</p>	<p>01 Zrušení (výchozí) 02 ZAPNUTO</p>



INDEX PÉČE

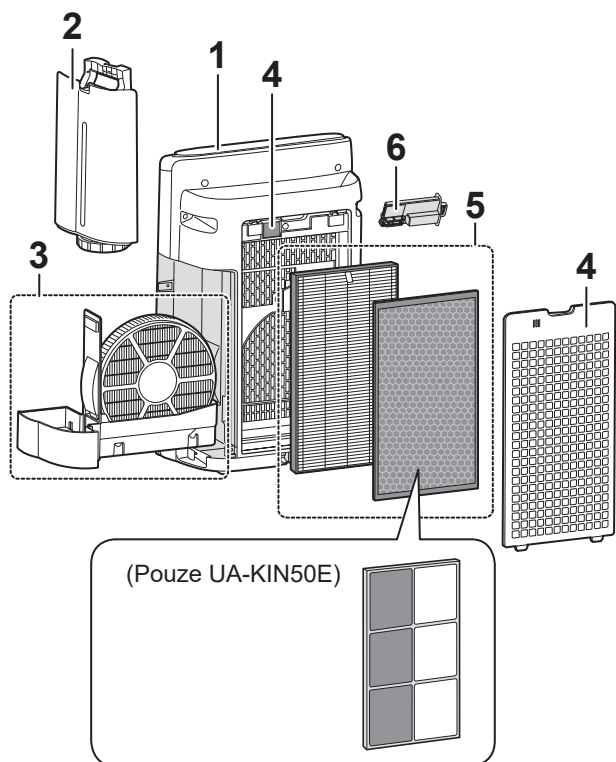

	Místo	Strana
1	Hlavní část	14
2	Vodní nádrž	14
3	Zvlhčovací filtr / Zvlhčovací zásobník	15
4	Zadní panel / Sensory	16
5	HEPA filtr / dezodorační filtr	16
6	Jednotka generující ionty Plasmacluster	17

HLAVNÍ ČÁST

Vytřete suchým jemným hadříkem

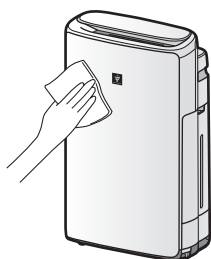

KONTROLKA ÚDRŽBY FILTRU

Je-li souhrnné období provozu nebo období obsahu vody delší než zhruba 720 hodin, rozsvítí se kontrolka Údržba filtru.

- Nepočítá čas, kdy je produkt odpojený ze sítě.
- 30 dní x 24 hodin = 720 hodin

Toto je upomínka na provedení údržby popsané v částech Zvlhčovací filtr a zásobník, Hlavní část, Zadní panel a Sensory.

Po provedení údržby kontrolku Údržba filtru resetujte.



Stiskněte a podržte 3 vteřiny



VODNÍ NÁDRŽ

Vnitřní část vypláchněte vodou.

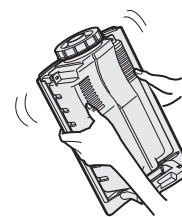

POZNÁMKA Jak vyčistit silné nečistoty.

Vnitřní část nádržky na vodu vyčistíte měkkou houbičkou a víčko nádrže vatovým tamponem nebo kartáčkem.

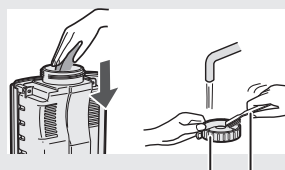

Víčko nádrže Zubní kartáček

ZVLHČOVACÍ FILTR / ZVLHČOVACÍ ZÁSObNÍK

1. Vyjměte zvlhčovací filtr a zásobník.

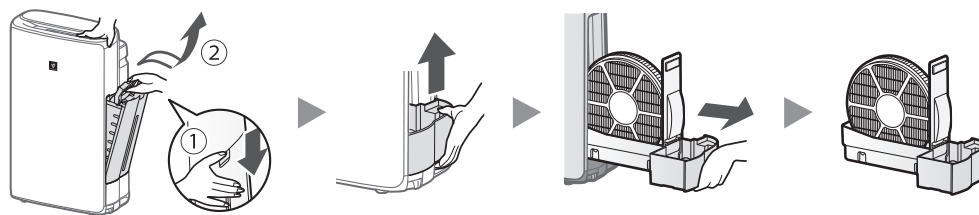

2. Opláchněte velkým množstvím vody.

- Nevyjímejte plovák ani panel zásobníku. Pokud se vysune, postup viz níže.

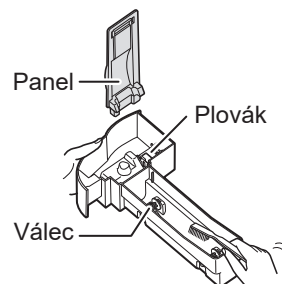
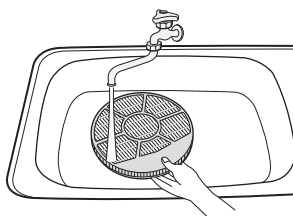

3. Nasaďte zvlhčovací filtr a zásobník.

- Po provedení údržby dejte části na správná místa.

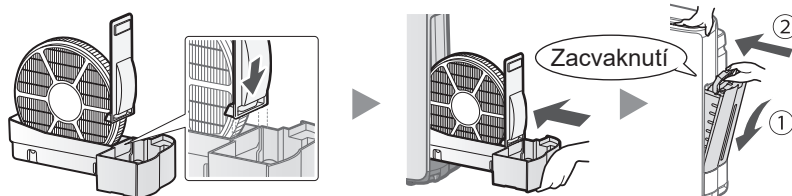

POZNÁMKA Jak vyčistit silné nečistoty.

	Čisticí přípravek (Pouze zvlhčovací zásobník)	Kyselina citrónová (k dostání v některých drogeriích)	100% citrónová šťáva bez jader.
1	1. Zásobník naplňte do poloviny vodou. 2. Přidejte malé množství kuchyňského čisticího prostředku.	2 1/2 šálku vody 3 čajové lžičky	3 šálky vody 1/4 šálku
2	Nechte působit 30 minut. 	 	Nechte působit 30 minut. (Při použití citrónové šťávy nechte namočené déle.)
3	Čisticí prostředek opláchněte čistou vodou.		

POZNÁMKA Jak nainstalovat plovák a panel

Plovák

3. Ouško vložte do otvoru na druhé straně plováku.

2. Ouško vložte do otvoru v plováku.

1. Vložte plovák pod toto ouško.

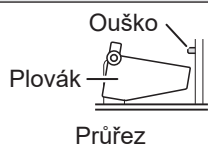

Válec

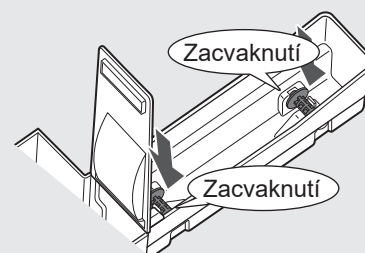

ZADNÍ PANEL / SENZORY

Jemně odstraňte prach, například s použitím vysavače.

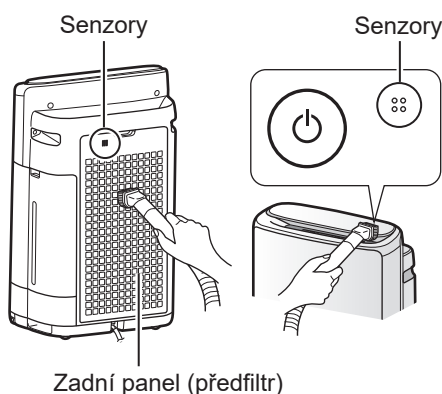

POZNÁMKA

- Při čištění zadního panelu nevyvíjejte nadměrný tlak.

POZNÁMKA Jak vyčistit silné nečistoty.

Zadní panel

1. Do vody přidejte malé množství kuchyňského čisticího prostředku a nechte odmočit zhruba 10 minut.
2. Čisticí prostředek opláchněte čistou vodou.
3. Filtr nechte zcela vyschnout v době větraném prostoru.

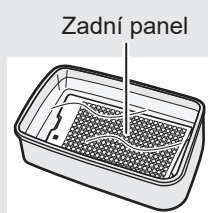

Filtr senzoru

1. Odstraňte zadní panel.
2. Vyjměte senzor filtru.
3. Je-li senzor filtru silně znečištěný, omyjte ho vodou a důkladně osušte.

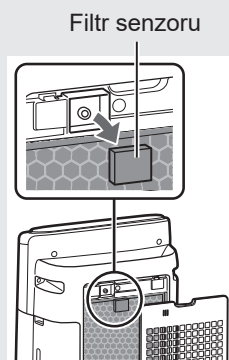

HEPA FILTR / DEZODORIZAČNÍ FILTR

Odstraňte z filtrů prach.

HEPA filtr

Provádějte pouze čištění označeného povrchu. Nečistěte opačnou stranu. Filtr je křehký, proto dejte pozor, abyste nevyvíjeli příliš velký tlak.

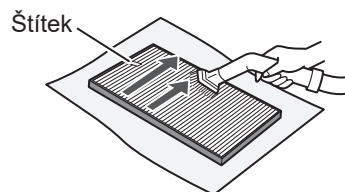

Dezodorizační filtr

Čistit lze oba povrchy. Filtr se může rozlomit v případě, že na něj vyvíjíte příliš velký tlak, proto s ním manipulujte opatrně, prosím.

(Pouze UA-KIN40E)

(Pouze UA-KIN50E)

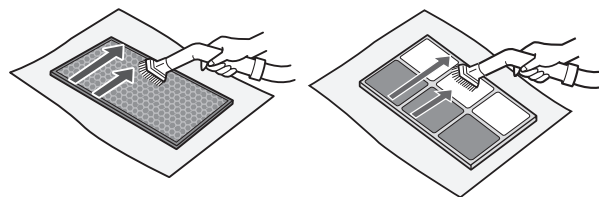

POZNÁMKA

- Filtry neumývejte. Nevystavujte je působení slunečního světla. (V takovém případě mohou ztratit účinnost).
- Některé pachy absorbované filtrem se mohou časem rozložit a způsobit další pachy. V závislosti na prostředí, ve kterém se přístroj používá, především, když se výrobek používá v extrémních prostředích (podstatně horších než je běžné používání v domácnosti), tyto pachy mohou být v krátkém čase intenzivnější než se očekává. V takových případech nebo pokud nelze prach odstranit ani po údržbě, proveďte výměnu.

JEDNOTKA GENERUJÍCÍ IONY PLASMACLUSTER

(Elektrodová sekce)

1. Odstraňte kryt jednotky a vytáhněte držák jednotky.

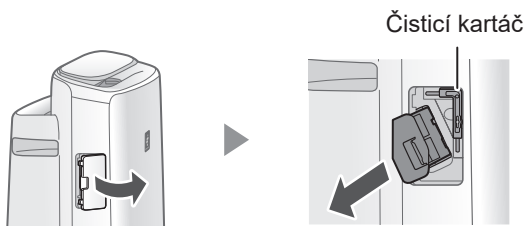

2. Odstraňte prach z elektrodové sekce.

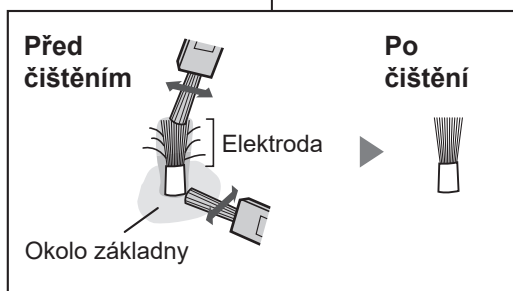
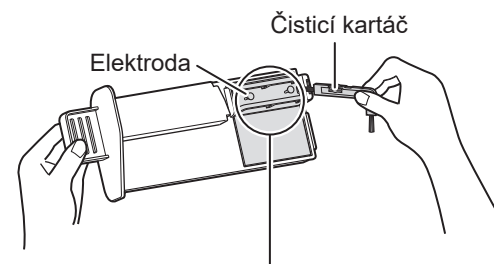

3. Vložte držák jednotky do zařízení a nasadte kryt jednotky.

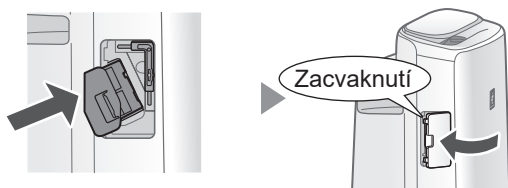

POZNÁMKA

- Nečistěte ničím jiným než kartáčkem na čištění zařízení. Mohli byste způsobit poruchu zařízení.
- Během čištění může dojít k odlomení ohnuté elektrody a upadnutí, nebude to ale mít vliv na výkon.
- Nemačkejte elektrody přímo. Mohlo by to způsobit bolest/svědění.
- Nepřesouvejte elektrodovou sekci. Mohlo by dojít k jejímu poškození.
- Nemačkejte na spojovací koncovky. Mohli byste je poškodit.

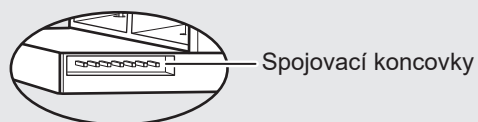



FILTRY

ŽIVOTNOST FILTRŮ

Životnost filtru se liší v závislosti na prostředí v místnosti, používání a umístění produktu.

Životnost filtru HEPA a dezodorizačního filtru a doporučení k výměně jsou založena na čištění místnosti, v které se denně vykouří 5 cigaret a sběr prachu a dezodorizační výkonnost klesla na polovinu výkonnosti nového filtru.

V případě, že je produkt používán v podmínkách náročnějších než je běžná domácnost (PM2.5 atd.), doporučujeme provádět častější výměnu filtru.

- Filtr HEPA: Zhruba 10 let po otevření
- Dezodorizační filtr: Zhruba 10 let po otevření
- Zvlhčovací filtr: Zhruba 10 roky po otevření

MODEL NÁHRADNÍHO FILTRU

Nákup náhradního filtru konzultujte se svým prodejcem.

<p>HEPA filtr (1 jednotka) UZ-HD4HF</p>	
<p>(Pouze UA-KIN40E) Dezodorizační filtr (1 jednotka) UZ-HD4DF</p>	
<p>(Pouze UA-KIN50E) Dezodorizační filtr (1 jednotka) UZ-HG4DF</p>	
<p>Zvlhčovací filtr (1 jednotka) UZ-KIL8MF * Nevyhazujte rám filtru.</p>	<p>Zvlhčování Filtr</p> <p>Rám filtru</p>

LIKVIDACE FILTRŮ

Použité filtry zlikvidujte v souladu s místními zákony a nařízeními.



Materiál:

HEPA filtr	<ul style="list-style-type: none"> • Polypropylen • Polyethylen
(Pouze UA-KIN40E) Dezodorizační filtr	<ul style="list-style-type: none"> • Polyester • Viskóзовé hedvábí • Aktivní uhlí
(Pouze UA-KIN50E) Dezodorizační filtr	<ul style="list-style-type: none"> • Papír • Pryskyřice ABS
Zvlhčovací filtr	<ul style="list-style-type: none"> • Polyester • Viskóзовé hedvábí

JEDNOTKA GENERUJÍCÍ IONTY PLASMACLUSTER

KONTROLKA VÝMĚNY JEDNOTKY

Až celková doba provozu přesáhne 17 500 hodin, začne blikat kontrolka výměny jednotky a upozorní na nutnost výměny jednotky pro generování iontů Plasmacluster.

Provozní doba	Vysvětlení
17 500 hodin UNIT  Pomalé blikání	Vyměňte jednotku generující ionty Plasmacluster
19 000 hodin UNIT  Rychlé blikání	Jednotka pro generování plasmaclusterových iontů nebude tvořit žádné ionty.

* Doba výměny nesouvisí se zvoleným provozním režimem.

VÝMĚNA MODELU JEDNOTKY GENERUJÍCÍ IONTY PLASMACLUSTER

Poradte se při kupování náhradní jednotky pro generování iontů Plasmacluster se svým dealerem.

UZ-C90M

Vyndejte zářívku držáku jednotky (①) a vyndejte jednotku na generování plasmaclusterových iontů (②).



Upevněte novou jednotku.

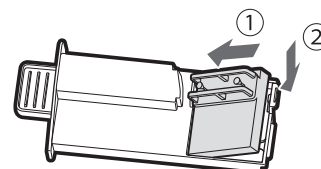

- When the PCI unit has been replaced with a new part, the timer will be reset and return to 19,000 hours.

LIKVIDACE JEDNOTKY GENERUJÍCÍ IONTY PLASMACLUSTER

Použitou jednotku generující ionty Plasmacluster zlikvidujte v souladu s místními zákony a nařízeními.

Materiál:

- Polybutylentereftalát
- elektronické součásti

ŘEŠENÍ PROBLÉMŮ

Než se obrátíte na servis, projděte si nejprve níže uvedený seznam Řešení problémů, protože problém nemusí být způsoben poruchou produktu.

Přetrvávající zápach a kouř.

- Zkontrolujte filtry. Pokud jsou výrazně znečištěné, vyčistěte je nebo je vyměňte.

Vzduch vycházející ze zařízení zapáchá.

- Zkontrolujte, zda nejsou filtry silně znečištěné.
- Filtry vyčistěte nebo vyměňte.
- Používejte jen čerstvou vodu z vodovodního kohoutku. Používáním jiných zdrojů vody byste mohli pomoci množení plísní, hub a/nebo bakterií.

Přístroj nefunguje, je-li ve vzduchu cigaretový kouř.

- Zkontrolujte, zda je zařízení nainstalováno na místě, kde senzory dokážou detekovat cigaretový kouř.
- Zkontrolujte, zda nejsou otvory citlivého prachového senzoru zablokované nebo ucpané. Pokud jsou zablokované nebo ucpané, vyčistěte zadní panel.

Zápach z nového produktu anebo filtru

- Ihned po sundání plastového sáčku se může objevit mírný zápach. Tento zápach nijak neovlivňuje výkon filtru a není pro člověka škodlivý.

Ze zařízení se ozývá cvakání nebo tikání.

- Zařízení může cvakat při generování iontů.

Kontrolka čistoty svítí modře i když vzduch není čistý.

- Vzduch mohl být špinavý v době, kdy byl produkt zapojený.
Produkt odpojte, počkejte jednu minutu a pak ho znovu zapojte.

Kontrolka Čistota je červená i když je vzduch čistý.

- Špinavé nebo zanesené otvory prachových senzorů narušují činnost senzoru. Jemně vyčistěte filtr senzoru nebo zadní panel.

Kontrolka Čistota často mění barvy.

- Kontrolka Čistota automaticky mění barvu v okamžiku, kdy senzor prachu (citlivý) a senzor pachů detekuje nečistoty. Pokud máte obavy ze změny, můžete změnit nastavení citlivosti senzoru (Strana 12, 13)

Kontrolka Údržba filtru svítí.

- Kdykoli po výměně zvlhčovacího filtru nebo provedení údržby připojte napájecí kabel k zásuvce a stiskněte tlačítko resetování filtru a držte ho déle než 3 vteřiny. (Strana 14)

Monitor je vypnutý.

- Když je kontrolka Světlo nastavena na "Automaticky", kontrolka automaticky zhasne jakmile je místnost tmavá nebo pokud je v režimu spánku. Kromě toho, je-li kontrolka nastavena na "Vypnout", kontrolka je vždy vypnutá.
Pokud nechcete, aby kontrolka zhasla, přepněte nastavení na „Ztlumení“. (Stana 12)

Informace na displeji nezobrazují skutečné počasí nebo informace odpovídající těm na jiném vlhkoměru či teploměru v místnosti.

- Venkovní, vnitřní i domácí prostředí (stupeň dopravy v okolí, počet podlaží v domě, atd.) může způsobit rozdíly hodnot oproti těmto datům.
- V jedné místnosti mohou být různé stupně vlhkosti.



Je-li nádržka prázdná, kontrolka Zvlhčování na displeji nesvítí.

- Místnost dosáhla přijatelné úrovně vlhkosti a zvlhčování se zastavilo.
- Zkontrolujte nečistoty v pění. Vyčistěte zvlhčovací zásobník. Ujistěte se, že je zařízení na rovném povrchu.

Hladina vody v nádrži se nesnižuje, nebo se snižuje pomalu.

- Zkontrolujte, jsou-li zvlhčovací miska a vodní nádrž správně nainstalovány. Zkontrolujte zvlhčovací filtr.
- Pokud je zvlhčovací zásobník extrémně špinavý, vyčistěte nebo vyměňte ho.

ZOBRAZENÍ CHYB

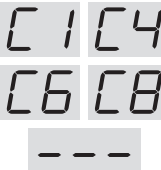
	<ul style="list-style-type: none">• Koncentrace plasmaclusterových iontů se snižuje. Provedte údržbu jednotky pro generování plasmaclusterových iontů (elektrodová sekce).
	<ul style="list-style-type: none">• Zkontrolujte, zda je zvlhčovací filtr, zvlhčovací zásobník a váleček správně nainstalovaný a potom znovu zapněte napájení.
	<ul style="list-style-type: none">• Zkontrolujte, zda je jednotka pro generování plasmaclusterových iontů zasunutá správně. Jednotku pro generování plasmaclusterových iontů vytáhněte a znovu zasuňte a operaci proveďte znovu.
	<ul style="list-style-type: none">• Odpojte produkt, počkejte jednu minutu, a pak jej znovu zapojte.

TECHNICKÉ ÚDAJE

Model		UA-KIN50E			UA-KIN40E		
Napájení		220–240 V ~ 50–60 Hz					
Nastavení rychlosti ventilátoru		MAX.	MED (STŘEDNÍ)	LOW (NÍZKÝ)	MAX.	MED (STŘEDNÍ)	LOW (NÍZKÝ)
ČISTÝ VZDUCH	Rychlost ventilátoru (m ³ /hodinu)	306	168	60	240	150	60
	Jmenovitý výkon (W)	51	17	5.5	29	14	5.5
	Úroveň hluku (dBA) *1	51	40	17	46	38	17
ČISTÝ VZDUCH & ZVLHČENÍ	Rychlost ventilátoru (m ³ /hodinu)	252	186	66	174	138	60
	Jmenovitý výkon (W)	32	22	6.7	17	15	6.5
	Úroveň hluku (dBA) *1	47	43	20	38	35	19
	Zvlhčení (mL / hodinu) *2	600	480	200	440	370	190
Výkon v pohotovostním stavu (w)		1,2					
Doporučená velikost místnosti (m ²) *3		~38			~28		
Doporučená velikost místnosti – vysoká hustota iontů Plasmacluster (m ²) *4		~21			~17		
Kapacita vodní nádrže (l)		Přibližně 2,7					
Senzory		Citlivý prach / Pach / Světlo / Teplota a vlhkost					
Typ filtru		HEPA*5 / Dezodorizační / Zvlhčující					
Délka kabelu (m)		2,0					
Rozměry (mm)		384 (Š) × 230 (H) × 619 (V)					
Hmotnost (kg)		Přibližně 8,2					

- *1 • Úroveň hluku se měří na základě normy JEM1467 Japonské asociace výrobců elektroniky.
- *2 • Míra zvlhčení se mění podle vnější a vnitřní teploty a vlhkosti.
Míra zvlhčení se zvyšuje tak, jak teplota stoupá nebo klesá.
Míra zvlhčení se snižuje pokud teplota klesá nebo se vlhkost zvyšuje.
• Podmínky měření: 20 °C, 30 % vlhkost (podle JEM1426)
- *3 • Doporučená velikost místnosti je vhodná k provozu přístroje s maximální rychlostí ventilátoru.
• Doporučená velikost místnosti označuje prostor, ve kterém se může do 30 minut odstranit určité množství prachových částic (dle JEM1467).
- *4 • Velikost místnosti, v které lze naměřit zhruba 25000 iontů na kubický centimetr ve středu místnosti, ve které je zařízení umístěno vedle stěny, je spuštěné na maximální nastavení a jeho výška je zhruba 1,2 metru od podlahy.
- *5 • Filtr odstraní více než 99,97% částic o velikosti alespoň 0,3 mikronu (dle JEM1467).

Spotřeba energie v pohotovostním režimu

Když je síťová zástrčka jednotky zasunuta do zásuvky, spotřebovává elektřinu pro provoz elektrických obvodů. Nepoužíváte-li přístroj, odpojte napájecí kabel – ušetříte tím energii.



SDA/MAN/0137



TINS-B406KKRZ 21E – ①

Production
control code



LOVEAIR

Manuál stažený ze stránek LoveAir.cz

Sharp Consumer Electronics Poland sp. z o.o.
Ostaszewo 57B, 87-148 Łysomice, Poland

SHARP CORPORATION
OSAKA, JAPAN

SDA/MAN/0137

www.sharpconsumer.eu

SHARP