

SHARP



Operation manual

UA-PN1E

Air Purifier

RO

SK

CS

HU

BG

UA

DA

SV

OBSAH

DŮLEŽITÉ BEZPEČNOSTNÍ POKYNY	1
NÁZVY ČÁSTÍ	4
PŘED PRVNÍM POUŽITÍM	6
PÉČE A ÚDRŽBA	7
VÝMĚNA FILTRU	8
ŘEŠENÍ PROBLÉMŮ	9
TECHNICKÉ ÚDAJE	10

Děkujeme, že jste si zakoupili tuto čističku vzduchu SHARP. Před použitím produktu si důkladně přečtěte tento návod. Po přečtení návod uchovejte na bezpečném místě pro případ, že do něj budete potřebovat nahlédnout.

Plasmacluster

Plasmacluster upravuje vzduch podobně jako se v přírodě čistí životní prostředí emitováním rovnováhy pozitivních a negativních iontů.

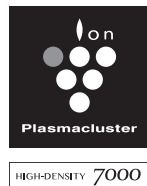

„Plasmacluster“ a „Device of a cluster of grapes“ jsou ochranné známky Sharp Corporation.

* Číslo ve značce této technologie označuje přibližný počet iontů dodaných do 1 cm³ vzduchu; měření se provádí zhruba uprostřed relevantní podlahové plochy místnosti (1,2 m nad úrovní podlahy) při umístění produktu na podlaže během režimu MAX.

Pročtěte si tuto příručku ještě před zahájením obsluhy své nové čističky vzduchu.

Čistička vzduchu nasává vzduch z místnosti přes přívod vzduchu, nechá vzduch projít přes předfiltr, sběrač prachu a integrovaný dezodorizační filtr uvnitř produktu, a pak vypustí vzduch přes odvod vzduchu. Sběrač prachu a integrovaný dezodorizační filtr dokáží odstranit prachové částičky a absorbují pachy procházející filtrem.

Některé pachy absorbované filtrem se můžou časem rozložit a způsobit další pachy. V závislosti na prostředí, ve kterém se přístroj používá, především, když se výrobek používá v extrémních prostředích (podstatně horších než je běžné používání v domácnosti), tyto pachy můžou být v krátkém čase intenzivnější než se očekává. Jestli pachy přetrvávají, měli byste vyměnit filtry.

POZNÁMKA

- Čistička vzduchu je navržena tak, aby odstraňovala prach a pachy ve vzduchu. Čistička vzduchu není určena k odstraňování škodlivých plynů jako je například oxid uhličitý obsažený v cigaretovém kouři. Čistička vzduchu nedokáže zápach zcela odstranit, je-li zdroj zápachu stále přítomen.

DŮLEŽITÉ BEZPEČNOSTNÍ POKYNY

Při použití elektronických spotřebičů vždy dodržujte základní bezpečnostní opatření, včetně následujících:

VAROVÁNÍ – Vždy dodržujte následující pokyny, abyste snížili nebezpečí zasažení elektrickým proudem, riziko vzniku požáru nebo zranění:

- Před použitím produktu si přečtěte všechny pokyny.
- Používejte jen zásuvku s napětím 220–240 voltů.
- Používejte pouze AC adaptér produktu.
- **Toto zařízení může být používáno dětmi staršími 8 let a osobami se sníženými fyzickými, smyslovými nebo duševními schopnostmi nebo s nedostatkem zkušeností pouze tehdy, pokud je na ně dohlíženo nebo byly poučeny o použití zařízení bezpečným způsobem a rozumí souvisejícím rizikům. Děti si se zařízením nesmí hrát. Čištění a údržbu nesmí provádět děti bez dozoru.**
- Je-li napájecí kabel poškozen, může ho vyměnit pouze výrobce, jeho servisní technik, autorizované servisní středisko společnosti Sharp nebo kvalifikovaná osoba, aby se zabránilo nebezpečí. Při výskytu problémů, potřebě nastavení nebo opravy kontaktujte nejbližší servisní středisko.
- Produkt neopravujte ani nerozebírejte sami.
- Pokud se chystáte provádět údržbu, vyndávat, vkládat a vyměňovat filtr nebo pokud nebudete zařízení delší dobu používat, nezapomeňte nejprve odpojit AC adaptér. Nedodržení tohoto pokynu může způsobit zkrat, v důsledku kterého může dojít k zasažení elektrickým proudem nebo požáru.
- Produkt nepoužívejte, jsou-li napájecí kabel nebo AC adaptér poškozené, nebo je-li připojení k elektrické zásuvce uvolněné.
- Z AC adaptéru odstraňujte pravidelně prach.
- Do přívodu ani vývodu vzduchu nedávejte prsty ani jiné cizí předměty.
- Při odpojování AC adaptéru vždy držte AC adaptér a nikdy netahejte za kabel.
Pokud tak nebudete postupovat, může dojít ke zkratu, a to může mít za následek zasažení elektrickým proudem nebo vznik požáru.

- Dejte pozor, abyste nepoškodili napájecí kabel. Při jeho poškození může dojít k zasažení elektrickým proudem, přehřátí nebo požáru.
- Nevytahujte AC adaptér mokřýma rukama.
- Nepoužívejte produkt poblíž plynových spotřebičů nebo krbů. Pokud budete produkt provozovat ve stejné místnosti jako plynový spotřebič, pravidelně místnost větrejte. Jinak může dojít k otravě oxidem uhelnatým.
- Zařízení neprovozujte v místnostech, ve kterých je přítomen aerosolový insekticid.
Zařízení neprovozujte v místnostech, kde jsou ve vzduchu zbytky oleje, kouř z vonných tyčinek, jiskry ze zapálených cigaret nebo chemické výpary.
- Udržujte produkt mimo dosah vody.
Produkt neprovozujte na místech, kde se může namočit, například v koupelně.
- Zařízení nevystavujte vodě. To by mohlo způsobit zkrat nebo úraz elektrickým proudem.
- Při čištění produktu buďte obezřetní. Silné korozivní čisticí prostředky můžou poškodit zevnějšek přístroje.

POZNÁMKA – Co dělat, pokud produkt způsobuje rušení rozhlasového nebo TV příjmu

Pokud čistička vzduchu způsobuje rušení rozhlasového nebo televizního příjmu, vyzkoušejte jedno nebo více z následujících opatření:

- Nastavte nebo změňte orientaci antény.
- Zvyšte vzdálenost mezi produktem a rozhlasovým/TV přijímačem.
- Připojte zařízení do zásuvky v jiném okruhu než je ten, do kterého je zapojený rozhlasový nebo TV přijímač.
- Kontaktujte prodejce nebo kvalifikovaného technika.

UPOZORNĚNÍ VZTAHUJÍCÍ SE K PROVOZU

- Neblokujte vstupní nebo výstupní vzduchové otvory.
- Neumisťujte produkt na horké předměty, jako jsou například sporáky nebo ohřívače, ani do jejich blízkosti a neumisťujte je tam, kde můžou přijít do kontaktu s párou.
- Produkt obsluhujte vždy ve svislé poloze.
- Když je produkt v provozu, nepřemisťujte ho.

- Pokud je produkt na snadno poškoditelné podlaze, nerovném povrchu nebo koberci s vysokým vlasem, při přemísťování ho zdvihněte.
- Přístroj nespouštějte bez správně vložených filtrů.
- Sběrač prachu a integrovaný dezodorizační filtr nemyjte a nepoužívejte znovu.
Nezlepší to výkonnost filtru a rovněž to může způsobit zásah elektrickým proudem nebo selhání zařízení.
- Vnější část očistěte pouze měkkým hadříkem.
Nepoužívejte těkavé látky ani čisticí prostředky.
Povrch produktu může být poškozen nebo narušen benzenem, ředidly nebo leštidly.
- Na předfiltr během údržby netlačte a nepoškrábejte ho.
- Nepoužívejte AC adaptér pro jiné produkty.
- Nelezte na produkt a neopírejte se o něj.

POKYNY K INSTALACI

- Vyvarujte se míst, na kterých může se vstupem nebo výstupem vzduchu přijít do kontaktu nábytek, textilie či jiné předměty.
- Produkt nepoužívejte na místech, kde bude vystaven kondenzaci nebo velkým teplotním změnám. Vhodná teplota místnosti je 0–35 °C.
- Umístěte produkt na rovný a stabilní povrch s dostatečným prouděním vzduchu. Pro lepší cirkulaci umístěte produkt do středu místnosti. Při umístění na těžký koberec může produkt mírně vibrovat.
- Produkt nepoužívejte na místech, kde se ve vzduchu vyskytuje mastnota, olej, kouř, alkohol, kyselina chlorná nebo chemikálie. Mohlo by dojít k popraskání pláště produktu.
- Stěny a podlaha v okolí produktu se mohou časem ušpinit. Při používání produktu delší dobu na stejném místě pravidelně čistěte přilehlé stěny a podlahu.
- Nepoužívejte v blízkosti produktu výrobky obsahující fluorovou pryskyřici nebo silikon (kosmetika, přípravky pro péči o vlasy).
Fluorová pryskyřice nebo silikon by se mohly zachytit uvnitř produktu a bránit v produkci plasmaclusterových iontů.

SMĚRNICE TÝKAJÍCÍ SE FILTRU

- Držte se pokynů v tomto manuálu a o filtr se řádně starejte.

NÁZVY ČÁSTÍ

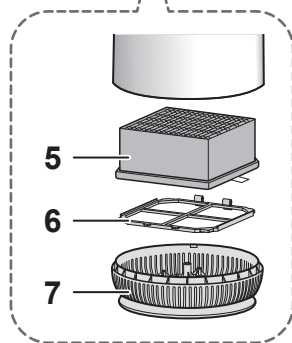

POZNÁMKA

- Při prvním použití odstraňte plastový sáček ze sběrače prachu a integrovaného dezodorizačního filtru (str. 6).

ZADNÍ STRANA

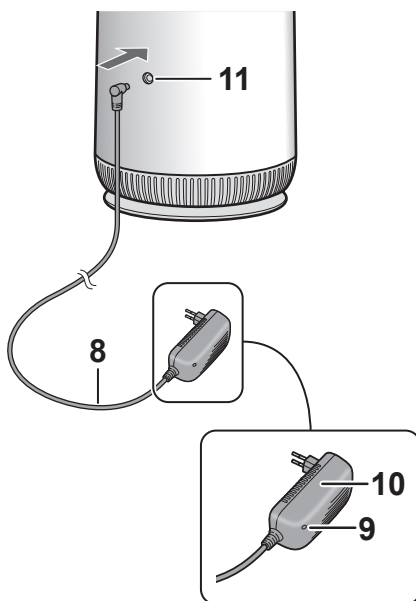

1	Ovládací panel	8	Kód připojení do elektřiny
2	Noční světlo	9	Světelná kontrolka připojení do elektřiny (modrá) • Světelná kontrolka svítí, pokud je AC adaptér zapojen do elektřiny.
3	Odvod vzduchu		
4	Přívod vzduchu	10	AC adaptér • Tvar adaptéru závisí na zemi.
5	Sběrač prachu a dezodorizační filtr		
6	Předfiltr		
7	Spodní kryt	11	Koncovka AC adaptéru

OVLÁDACÍ PANEĽ

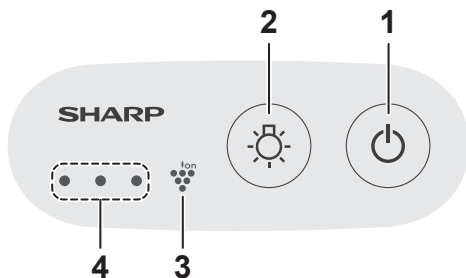

1	Tlačítko pro zapnutí/vypnutí a režim
2	Tlačítko nočního osvětlení
3	Světelná kontrolka iontů Plasmacluster (modrá)
4	Světelná kontrolka režimu (bílá)

ZAPNUTÍ/VYPNUTÍ A NASTAVENÍ REŽIMU

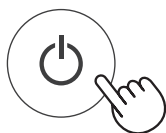

POZNÁMKA

- Při NÍZKÉM režimu světelná kontrolka na ovládacím panelu svítí tlumeně.

NOČNÍ OSVĚTLENÍ ZAPNUTO/VYPNUTO

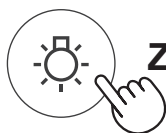

ZAPNUTO



Zadní strana svítí.

ZAPNUTÍ/VYPNUTÍ IONTŮ PLASMACLUSTER

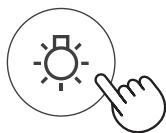

ZAPNUTO **VYPNUTO**



Stiskněte a podržte
3 vteřiny

POZNÁMKA

- Plasmaclusterové ionty se vždy ZAPNOU, pokud se AC adaptér odpojí a znovu zapojí.

PŘED PRVNÍM POUŽITÍM

Nikdy nezapomeňte
vyjmout AC adaptér ze
zásuvky.



- 1** Obráťte produkt vzhůru
nohama.



- 2** Odstraňte spodní kryt.

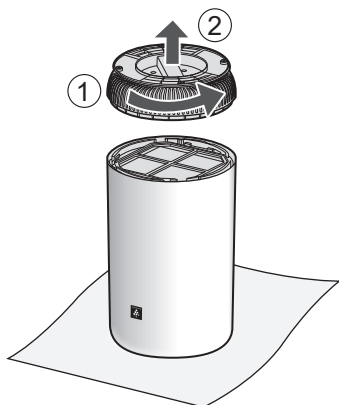

- 3** Odstraňte předfiltr
(①) a sběrač prachu a
integrovaný dezodorizační
filtr (②).

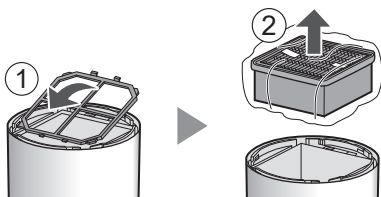

- 4** Sundejte plastový sáček

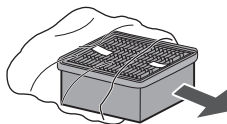

- 5** Nasadte sběrač
prachu a integrovaný
dezodorizační filtr.

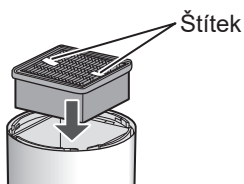

- 6** Nasadte předfiltr.

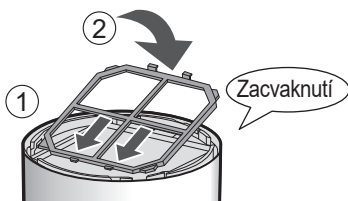

- 7** Nasadte spodní kryt.

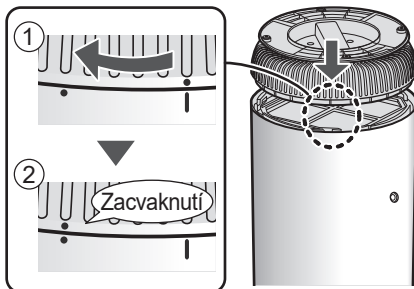



HLAVNÍ ČÁST

Když bude špinavá



Vytřete suchým jemným hadříkem

PŘÍVOD VZDUCHU / PŘEDFILTR

Jednou měsíčně

Jemně odstraňte prach, například s použitím vysavače.

①

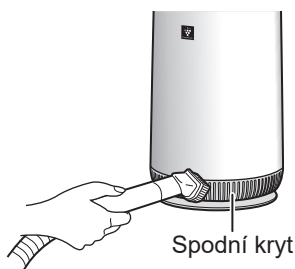

②

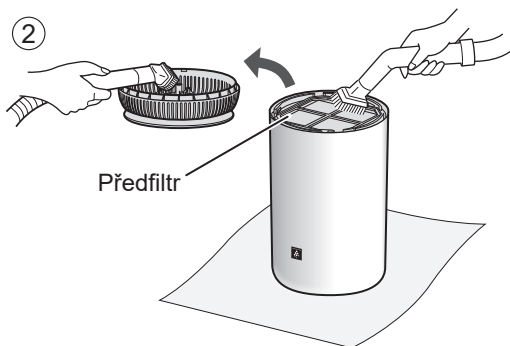

POZNÁMKA O předfiltru

- Při čištění předfiltru nevyvíjejte nadměrný tlak.
- Jak vyčistit silné nečistoty.
 1. Do vody přidejte malé množství kuchyňského čisticího prostředku a nechte odmočit zhruba 10 minut.
 2. Čisticí prostředek opláchněte čistou vodou.
 3. Filtr nechte vyschnout v dobře větraném prostoru.

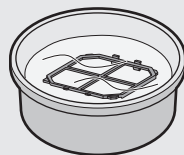

Sběrač prachu a dezodorizační filtr

Kdykoli se nahromadí prach nebo když se z odvodu vzduchu line zápach.

Odstraňte z filtru prach.

Provádějte pouze čištění označeného povrchu. Nečistěte opačnou stranu. Filtr je křehký, proto dejte pozor, abyste nevyvíjeli příliš velký tlak.

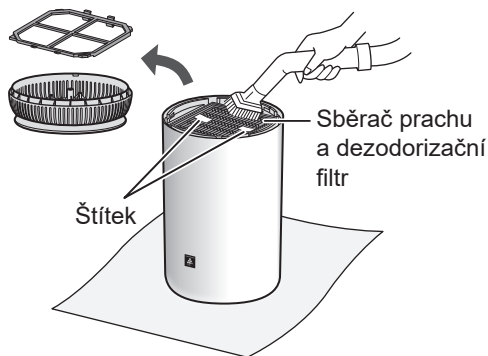

POZNÁMKA

- **Filtr neumývejte. Nevystavujte je působení slunečního světla. (V takovém případě může filtr ztratit účinnost).**
- Některé pachy absorbované filtrem se mohou časem rozložit a způsobit další pachy. V závislosti na prostředí, ve kterém se přístroj používá, především, když se výrobek používá v extrémních prostředích (podstatně horších než je běžné používání v domácnosti), tyto pachy mohou být v krátkém čase intenzivnější než se očekává. V takových případech nebo pokud nelze prach odstranit ani po údržbě, proveďte výměnu.

VÝMĚNA FILTRU

Nikdy nezapomeňte
vyjmout AC adaptér ze
zásuvky.



ŽIVOTNOST FILTRU

Životnost filtru se liší v závislosti na prostředí v místnosti, používání a umístění produktu.

Životnost sběrače prachu a integrovaného dezodorizačního filtru a doporučení k výměně jsou založena na čištění místnosti, v které se denně vykouří 5 cigaret a sběr prachu a dezodorizační výkonnost klesla na polovinu výkonnosti nového filtru.

V případě, že je produkt používán v

podmínkách náročnějších než je běžná domácnost (PM2.5 atd.), doporučujeme provádět častější výměnu filtru.

- **Životnost sběrače prachu a integrovaného dezodorizačního filtru je asi 1 rok od otevření.**

MODEL NÁHRADNÍHO FILTRU

Nákup náhradního filtru konzultujte se svým prodejcem.

Sběrač prachu a integrovaný dezodorizační filtr (1 jednotka)

UZ-PN1SF

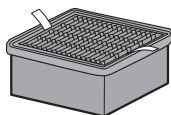

Použité filtry zlikvidujte v souladu s místními zákony a nařízeními.

Materiál:

- Polypropylen
- Polyethylen
- Aktivní uhlí

ŘEŠENÍ PROBLÉMŮ

Než se obrátíte na servis, projděte si nejprve níže uvedený seznam Řešení problémů, protože problém nemusí být způsoben poruchou produktu.

Nefunguje

- Zkontrolujte, zda je AC adaptér správně zapojený do produktu a do elektřiny.
(Po zapojení AC adaptéru může určitou dobu trvat, než se spustí chod.)

Přetrvávající zápach a kouř.

- Je filtr stále v plastovém sáčku? Vyndejte filtr.
- Je vítr vycházející z odvodu vzduchu oslabený?
V takovém případě vyčistěte spodní kryt, předfiltr a sběrač prachu a integrovaný dezodorizační filtr.

Vzduch vycházející ze zařízení zapáchá.

- Zkontrolujte, zda nejsou filtry silně znečištěné.
- Filtry vyčistěte nebo vyměňte.

Zápach z nového produktu anebo filtru

- Ihned po sundání plastového sáčku se může objevit mírný zápach. Tento zápach nijak neovlivňuje výkon filtru a není pro člověka škodlivý.

Světelná kontrolka iontů plasmacluster je vypnutá.

- Pokud jsou ionty plasmacluster nastavené na „VYPNUTO“, světelná kontrolka se automaticky vypne. Pokud nechcete, aby světelná kontrolka byla vypnutá, nastavte ionty plasmacluster na „ZAPNUTO“ (strana 5).

Světelná kontrolka NÍZKÉHO režimu bliká.

- Odpojte produkt, počkejte jednu minutu, a pak jej znovu zapojte. Pokud se blikání vyskytuje pravidelně, kontaktujte zákaznický servis.

TECHNICKÉ ÚDAJE

Model	UA-PN1E		
Napájení	AC adaptér		
Jmenovité napětí	AC 100 - 240 V ~ 50 - 60 Hz 1 A		
Jmenovitý výkon	DC 24 V 1,5 A		
Nastavení rychlosti ventilátoru	MAX.	MED (STŘEDNÍ)	LOW (NÍZKÝ)
Rychlost ventilátoru (m ³ /hodinu)	90	48	18
Jmenovitý výkon (W) (Hodnota při vypnutém nočním osvětlení.)	20 (20)	8,6 (8,1)	3 (2,5)
Úroveň hluku (dBA) *1	48	34	22
Výkon v pohotovostním stavu (w)	Přibližně 0,5		
Doporučená velikost místnosti (m ²) *2	~10		
Doporučená velikost místnosti - vysoká hustota iontů Plasmacluster (m ²) ³	~10		
Typ filtru	Sběrač prachu a integrovaný dezodorizační		
Délka kabelu (m)	Přibližně 1,8		
Rozměry (mm)	190 (Φ) × 330 (V)		
Hmotnost (kg)	Přibližně 2		

- *1 • Úroveň hluku se měří na základě normy JEM1467 Japonské asociace výrobců elektroniky.
- *2 • Doporučená velikost místnosti je vhodná k provozu přístroje s maximální rychlostí ventilátoru.
• Doporučená velikost místnosti označuje prostor, ve kterém se může do 30 minut odstranit určité množství prachových částic (dle JEM1467).
- *3 • Velikost místnosti, v jejímž středu lze naměřit asi 7000 iontů na kubický centimetr ve výšce asi 1,2 m od podlahy, když je produkt umístěn na podlaze a běží na MAXIMÁLNÍ režim.

Spotřeba energie v pohotovostním režimu

Když je AC adaptér zapojený do zásuvky, spotřebovává elektřinu pro pohotovostní režim, aby mohly být v provozu elektrické obvody.

Nepoužíváte-li přístroj, odpojte pro šetření energie AC adaptér.



Upozornění:
Váš produkt je označený tímto symbolem. To znamená, že použité elektrické a elektronické produkty nesmí být smíšeny s běžným domácím odpadem. Pro tyto produkty existují speciální sběrná místa.

A. Informace pro uživatele ohledně likvidace (domácnosti)

1. V Evropské unii

POKUD SI PŘEJETE TOTO ZAŘÍZENÍ ZLIKVIDOVAT, NEPOUŽÍVEJTE BĚŽNÝ ODPAD A ZAŘÍZENÍ NEVHAZUJTE DO OHNĚ!

Použité elektrické a elektronické zařízení musí být vždy shromážděno a zlikvidováno ODDĚLENĚ, v souladu s místními zákony.

Oddělený sběr podporuje ochranu životního prostředí, recyklaci materiálů a minimalizuje finální likvidaci odpadu. NESPRÁVNÁ LIKVIDACE může být s ohledem na určité látky škodlivá pro lidské zdraví a životní prostředí! POUŽITÉ ZAŘÍZENÍ odneste do lokálního, zpravidla městského, sběrného dvora.

Máte-li ohledně likvidace jakékoli pochybnosti, kontaktujte místní úřady nebo prodejce a zeptejte se na správný způsob likvidace.

POUZE PRO UŽIVATELE V EVROPSKÉ UNII A V NĚKTERÝCH JINÝCH ZEMÍCH, NAPŘÍKLAD V NORSKU A ŠVÝCARSKU: Třídění odpadu je požadované zákonem.

Výše uvedený symbol je uvedený na elektrických a elektronických zařízeních (nebo na obalu) jako připomínka.

Uživatelé ze SOUKROMÝCH DOMÁCNOSTÍ jsou povinni využívat stávajících sběrných zařízení. Doručení je bezplatné.

Pokud je zařízení použito pro FIREMNÍ ÚČELY, kontaktujte, prosím, svého prodejce SHARP, který vám podá informace o navrácení produktu. Může dojít k tomu, že vám budou účtovány poplatky vycházející z navrácení a recyklace produktu. Malé produkty (a malá množství) mohou být přijaty vašimi místními sběrnými místy. Pro Španělsko: Ohledně likvidace použitých produktů kontaktujte zavedený sběrný systém nebo místní úřad.

2. V jiných zemích mimo EU

Pokud chcete tento produkt zlikvidovat, kontaktujte prosím své místní orgány a informujte se na správný způsob likvidace.

Pro Švýcarsko: Použitá elektrická nebo elektronická zařízení se dají bezplatně vrátit obchodníkovi, a to i v případě, že nezakoupíte nový produkt. Další sběrná místa jsou uvedena na webové stránce www.swico.ch nebo www.sens.ch.

B. Informace o likvidaci – pro firemní uživatele

1. V Evropské unii

Pokud se produkt používá pro firemní účely a chcete ho zlikvidovat:

Kontaktujte prosím svého prodejce SHARP, který vám podá informace o navrácení produktu. Může dojít k tomu, že vám budou účtovány poplatky vycházející z navrácení a recyklace produktu. Malé produkty (a malá množství) mohou být přijaty vašimi místními sběrnými místy.

Pro Španělsko: Kontaktujte prosím zřízený sběrný systém nebo vaše místní orgány pro vrácení vašich použitých produktů.

2. V jiných zemích mimo EU

Pokud chcete tento produkt zlikvidovat, kontaktujte prosím své místní orgány a informujte se na správný způsob likvidace.



SDA/MAN/0140



TINS-B423KKRZ 21F - ①



LOVEAIR

Manuál stažený ze stránek LoveAir.cz

Sharp Consumer Electronics Poland sp. z o.o.
Ostaszewo 57B, 87-148 Łysomice, Poland

SHARP CORPORATION
1 Takumi-cho, Sakai-ku
Sakai City, Osaka
590-8522, Japan

SDA/MAN/0140

www.sharpconsumer.eu

SHARP