

SHARP



LoveAir

Manuál stažený ze stránek LoveAir.cz

Operation Manual

UA-HG60E, UA-HG50E, UA-HG40E

Air Purifier

CZ

SHARP®

UA-HG60E

UA-HG50E

UA-HG40E



HIGH-DENSITY 7000*

„Plasmacluster“ a „Device of a cluster of grapes“ jsou ochranné známky Sharp Corporation.



Volně stojící typ

ČISTIČKA VZDUCHU s funkcí zvlhčování NÁVOD K OBSLUZE

ČESKY

* Číslo ve značce této technologie označuje přibližný počet iontů dodaných do 1 cm³ vzduchu, měření se provádí zhruba uprostřed místnosti s „plasmaclusterem vysoké hustoty 7000“ vhodným pro danou plochu (1,2 m nad úrovní podlahy), když se produkt umístí blízko ke stěně v nastavení režimu MED.

FUNKCE

**Unikátní kombinace technologií úpravy vzduchu
Trojitý filtrační systém + Plasmacluster + Zvlhčení**

ZACHYTÁVÁ PRACH

Předfiltruje částice prachu větší než přibližně 240 mikronů.

POTLAČUJE PACHY

Dezodorizační filtr vstřebává škodlivé plyny*¹ a mnoho běžných pachů v domácnosti.

SNÍŽUJE MNOŽSTVÍ JEMNÉHO PRACHU, PYLU A PLÍSNÍ*²

HEPA filtr zachytává 99,97 % částic s velikostí 0,3 mikronů.

OSVĚŽUJE

INTELENTNÍ REŽIM

(UA-HG60E / UA-HG50E)

**Automatický provoz
přesně řídí 6 senzorů
snímajících 7 faktorů.**



7 detekcí 6 senzory

SENZOR	DETEKCE
Prach (jemný)	PM2,5 (částice menší než 2,5 mikronu), atd.
	Tabákový kouř, prach v domácnosti, výkaly a pozůstatky hmyzu, spóry plísní, pyl)
Pach	Tabák, kosmetika, alkohol, spreje a další pachy
Teplota	Pokojová teplota
Vlhkost	Vlhkost v místnosti
Lehké	Jas v místnosti
Pohyb* ³	Pohyb osob nebo domácích mazlíčků

*3: Spustí se pouze v případě aktivace inteligentního režimu.

Díky vyzářování vyvážených pozitivních a negativních iontů je ošetření vzduchem Plasmacluster přirozeným procesem.

ZVLHČUJE

Kontroluje vlhkost prostřednictvím automatického měření teploty a vlhkosti.

*1: VOC, NOx, SOx. Dezodorizační výkon pro jednotlivé látky v testovací nádobě o objemu 1 m³ se může lišit od dezodorizačního výkonu při reálném použití.

*2: Když vzduch cirkuluje filtračním systémem.

Technologie senzoru průběžně monitoruje kvalitu vzduchu a podmínky v místnosti a automaticky přizpůsobí provoz zařízení.

V případě přítomnosti člověka nebo domácího mazlíčka v oblasti senzoru*⁴

(*4: Ref. CZ-5)

- V případě minimálního pohybu člověka nebo domácího mazlíčka (například: během spánku), se zařízení automaticky přepne tiché proudění vzduchu.
- Když je v místnosti tma, přední displej, monitor čistoty a LED výstupu vzduchu automaticky zhasnou.

V případě žádného pohybu v oblasti snímání senzorem

- Přední displej, Monitor čistoty a LED výstupu vzduchu zhasnou, zvlhčování se zastaví a zařízení se přepne na minimální proudění vzduchu, čímž šetří spotřebu energie.
- Když je vlhkost v místnosti vyšší než 80 % a v místnosti je jasno, ionty Plasmacluster jsou vylučovány s využitím silného proudění vzduchu.

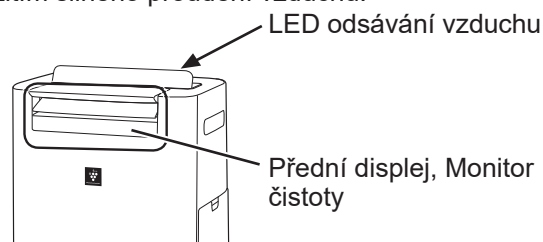

POZNÁMKA

- V inteligentním režimu můžete zvlhčování manuálně ZAPNOUT nebo VYPNOUT (Ref. CZ-8)
- Přední displej a LED výstupu vzduchu se automaticky ZAPNOU nebo VYPNOU, na základě jasu v místnosti. (Je-li osvětlení nataveno na „Automatické“. Ref. CZ-11)
- Když senzor pohybu vycítí, že v místnosti nikdo po určený interval není, stanoví, že místnost je prázdná.
- Můžete změnit jas displeje/monitoru, citlivost senzoru a čas snímání pohybu. (Ref. CZ-11, CZ-12)
- Senzor pohybu může vycítit pohyb i jiný pohyb než ten, který vydávají lidé a domácí mazlíčci (závěs ve větru, atd.)

Pročtěte si tuto příručku před zahájením obsluhy své nové čističky vzduchu

Čistička vzduchu nasává vzduch z místnosti z přívodu vzduchu, nechá vzduch projít přes předfiltr (umývatelný dezodorizační filtr a HEPA filtr vevnitř přístroje), a pak vypustí vzduch přes odvod vzduchu. HEPA filtr dokáže odstranit 99,97 % prachových částic velikosti 0,3 mikronů, které procházejí přes filtr a taky pomáhá absorbovat pachy. Umývatelný dezodorizační filtr postupně absorbuje pachy během jejich procházení filtrem.

Některé pachy absorbované filtrem se mohou časem rozložit a způsobit další pachy. V závislosti na prostředí, ve kterém se přístroj používá, především, když se výrobek používá v extrémních prostředích (podstatně horších než je běžné používání v domácnosti), tyto pachy mohou být v krátkém čase intenzivnější než se očekává. Jestli pachy přetrvávají, měli byste vyměnit filtry. (Ref. CZ-15)

Pokud minerály v kohoutkové vodě přilnou k filtrům a ztvrdnou a zbledají, vstřebávají pachy v místnosti, což může způsobit emise nepříjemného pachu v okamžiku, kdy je zvlhčovací filtr suchý. (Liší se v závislosti na kvalitě vody a dalších faktorech.)

Pokud k tomu dojde, proveďte údržbu zvlhčovacího filtru. (Ref. CZ-14)

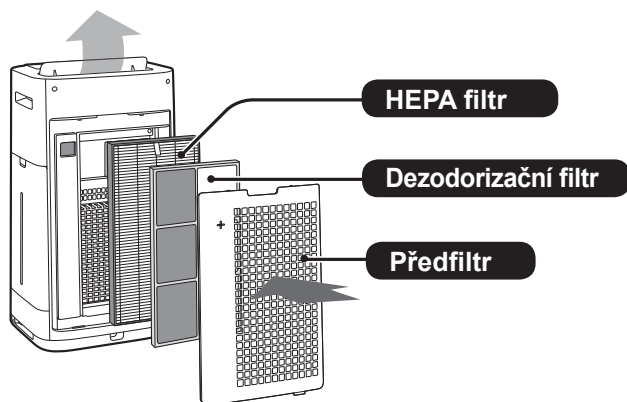

POZNÁMKA

- Čistička vzduchu je navržena tak, aby odstraňovala prach a pachy ve vzduchu. Čistička vzduchu není určena k odstraňování škodlivých plynů jako je například oxid uhličitý obsažený v cigaretovém kouři. Čistička vzduchu nedokáže zápach zcela odstranit, je-li zdroj zápachu stále přítomen.

OBSAH

DŮLEŽITÉ BEZPEČNOSTNÍ POKYNY.. CZ-3

- VAROVÁNÍ
- POZNÁMKA
- UPOZORNĚNÍ VZTAHUJÍCÍ SE K PROVOZU
- POKYNY K INSTALACI
- SMĚRNICE TÝKAJÍCÍ SE FILTRU

NÁZVY ČÁSTÍ CZ-5

- PŘEDNÍ ČÁST
- ZADNÍ ČÁST
- OVLÁDACÍ PANEL
- PŘEDNÍ DISPLEJ

PŘÍPRAVA CZ-7

- INSTALACE FILTRU

OBSLUHA CZ-7

- START / STOP
- REŽIM ČISTÉ IONOVÉ SPRCHY
- INTELIGENTNÍ REŽIM (UA-HG60E / UA-HG50E)
- AUTOMATICKÝ REŽIM (UA-HG40E)
- BODOVÝ REŽIM PLASMA CLUSTER ION
- VÝBĚR REŽIMU
- DĚTSKÝ ZÁMEK
- NASTAVENÍ ZVLHČOVÁNÍ (DOPLNĚNÍ VODNÍ NÁDRŽE)
- ZAPNUTÍ ČASOVAČE
- VYPNUTÍ ČASOVAČE
- NASTAVENÍ DISPLEJE
- TLAČÍTKO ZAP./VYP. PLASMA CLUSTER ION
- FUNKCE KONTROLY
- JAK MĚNIT RŮZNÁ NASTAVENÍ

PÉČE A ÚDRŽBA CZ-13

- KONTROLKA FILTRU
- INDEX PÉČE
- VODNÍ NÁDRŽ
- JEDNOTKA/ZADNÍ PANEL
- ZVLHČOVACÍ FILTR A ZÁSOBNÍK
- HEPA FILTR/DEZODORIZAČNÍ FILTR
- VÝMĚNA FILTRU

ODSTRAŇOVÁNÍ PROBLÉMŮ CZ-16

SPECIFIKACE CZ-17

Děkujeme vám za zakoupení této čističky vzduchu od společnosti SHARP. Přečtěte si, prosím, pozorně tento návod k obsluze dřív, než budete používat čističku vzduchu. Po přečtení tento návod uschovejte na dostupném místě, abyste do něj mohli nahlédnout i v budoucnosti.

DŮLEŽITÉ BEZPEČNOSTNÍ POKYNY

Při použití elektronických spotřebičů vždy dodržujte základní bezpečnostní opatření, včetně následujících:

VAROVÁNÍ – Vždy dodržujte následující, abyste snížili nebezpečí úrazu elektrickým proudem, riziko vzniku požáru nebo zranění:

- Před použitím přístroje si přečtěte všechny pokyny.
- Používejte jen zásuvku s napětím 220 – 240 voltů.
- **Toto zařízení může být používáno dětmi staršími 8 let a osobami se sníženými fyzickými, smyslovými nebo duševními schopnostmi nebo s nedostatkem zkušeností, pokud je na ně dohlíženo nebo byly poučeny o použití zařízení bezpečným způsobem a rozumí zahrnutým rizikům. Děti si se zařízením nesmí hrát. Čištění a údržbu nesmí provádět děti bez dozoru.**
- **Je-li napájecí kabel poškozen, může ho vyměnit pouze výrobce, jeho servisní technik, autorizované servisní středisko společnosti Sharp nebo kvalifikovaná osoba, aby se zabránilo nebezpečí.**
- **Vždy se ujistěte, že jste odpojili napájení, když provádíte doplňování nádržky na vodu, před provedením údržby, při vyjmutí a nasazení a výměně filtru a v případě dlouhodobého nepoužívání. Nedodržení tohoto pokynu může způsobit zkrat, v důsledku kterého dojde k úrazu elektrickým proudem nebo požáru.**
- Přístroj nepoužívejte, jsou-li napájecí kabel nebo zástrčka poškozené, nebo je-li připojení k elektrické zásuvce uvolněné.
- Ze zástrčky odstraňujte pravidelně prach.
- Do přívodu ani vývodu vzduchu ventilace nedávejte prsty ani jiné cizí předměty.
- Při odpojování konektoru vždy držte zástrčku a nikdy netahejte za kabel. Pokud tak nebudete postupovat, může dojít ke zkratu, a to může mít za následek úraz elektrickým proudem nebo vznik požáru.
- Při přesunování zařízení nepoškozte napájecí kabel.
Nedodržení může způsobit úraz elektrickým proudem, hromadění tepla nebo požár.
- Dejte pozor, abyste nepoškodili napájecí kabel, může dojít k úrazu elektrickým proudem, nadměrnému přehřátí nebo

požáru.

- Zástrčku nevytahujte mokřýma rukama.
- Zařízení nedávejte do blízkosti plynových spotřebičů nebo krbů.
- Servis této čističky vzduchu může vykonávat jen autorizované servisní středisko společnosti Sharp. Při výskytu problémů, potřebě nastavení nebo opravy kontaktujte nejbližší servisní středisko.
- Zařízení nespouštějte v místnostech, v kterých je přítomen aerosolový insekticid. Zařízení nespouštějte v místnostech, kde jsou ve vzduchu zbytky oleje, kouře, jiskry z cigaret nebo chemické výpary. Zařízení nespouštějte na místech, kde může zvlhnout, například v koupelně.
- Při čištění přístroje si dávejte pozor. Silné korozivní čisticí prostředky mohou poškodit zevnějšek přístroje.
- Při přenášení přístroje odstraňte nejdříve vodní nádrž a zvlhčovací misku a držte přístroj pomocí držadel nacházejících se na obou stranách.
- Nepijte vodu ze zvlhčovací misky nebo vodní nádrže.
- Zařízení nevystavujte vodě. To by mohlo způsobit zkrat nebo úraz elektrickým proudem.
- Vyměňte každý den vodu ve vodní nádrži čerstvou vodou z vodovodního kohoutku a pravidelně čistěte vodní nádrž a zvlhčovací misku. (Viz CZ-8 a CZ-14). Když přístroj nepoužíváte, vylijte vodu z vodní nádrže a zvlhčovací misky. Necháte-li ve vodní nádrži a/nebo zvlhčovací misce vodu, může to způsobit plesnivění, množení bakterií a pachy.
Ve vzácných případech mohou takové bakterie představovat zdravotní riziko.

POZNÁMKA – Co dělat, pokud zařízení způsobuje interference rozhlasového nebo TV příjmu

Pokud čistička vzduchu způsobuje interference rozhlasového nebo televizního příjmu, vyzkoušejte jedno nebo více z následujících opatření:

- Nastavte nebo změňte orientaci antény.
- Zvyšte vzdálenost mezi přístrojem a rozhlasovým/TV přijímačem.
- Připojte zařízení do zásuvky v jiném okruhu než je ten, do kterého je zapojený rozhlasový nebo TV přijímač.
- Kontaktujte prodejce nebo kvalifikovaného technika.

UPOZORNĚNÍ VZTAHUJÍCÍ SE K PROVOZU

- Neblokujte vstupní nebo výstupní otvory ventilace.
- Nepoužívejte zařízení ani na horkých předmětech, jako jsou například sporáky nebo ohřívače, ani tam, kde mohou přijít do kontaktu s párou.
- Přístroj obsluhujte vždy ve svislé poloze.
- Při přesunování zařízení používejte rukojeti po obou stranách.
Zařízení nepřesouvejte, je-li spuštěné.
- Pokud je zařízení na poškozené podlaze, nerovném povrchu nebo koberci s vysokým vlasem, při přesunování ho zdvihněte.
- Při přesunování zařízení pomocí koleček s ním pohybujte pomalu a v horizontálním směru.
- Přístroj před přesunutím vypněte a vyjměte nádrž na vodu, dejte pozor, abyste se vám do přístroje nezachytily prsty.
- Nespouštějte přístroj bez správné instalace filtrů, vodní nádrže a zvlhčovací misky.
- HEPA filtr a dezodorizační filtr nemyjte a nepoužívejte znovu.
To nezlepší výkonnost filtru a rovněž může způsobit úraz elektrickým proudem nebo selhání zařízení.
- Vnější část očistěte pouze měkkým hadříkem.
Nepoužívejte těkavé látky ani čisticí prostředky.
Povrch zařízení může být poškozen nebo narušen benzenovými ředidly nebo leštidly. Kromě toho může dojít i k selhání senzorů.
- To, jak často je třeba vykonávat údržbu (odstraňování vodního kamene), závisí na tvrdosti vody a množství nečistot v používané vodě; čím je voda tvrdší, tím častěji musíte vodní kámen odstraňovat.
- Udržujte přístroj z dosahu vody.
- Při doplnění nádržky na vodu zkontrolujte, že z nádržky neuniká žádná voda.
- Nezapomeňte otřít všechny zbytky vody na vnější straně vodní nádrže.
- Nepoužívejte horkou vodu (40 °C), chemické látky, aromatické látky. To by mohlo způsobit poškození zařízení nebo jeho selhání.
- Používejte jen čerstvou vodu z vodovodního kohoutku. Používáním jiných zdrojů vody byste mohli pomoci množení plísní, hub a/nebo bakterií.
- Netřeste nádržkou na vodu, když držíte madlo.
- Nevyjímejte zvlhčovací filtr z rámu filtru,

s výjimkou okamžiku jeho výměny.

- Vyvarujte se rozlití vody při vyjímání nebo čištění zvlhčovacího zásobníku.
- Nevyjímejte plovák.
Pokud se vysune, postupujte dle CZ-15.
- K údržbě zvlhčovacího zásobníku a krytu nepoužívejte čisticí prostředky. Dojde k deformaci, opotřebení, prasknutí (únik vody).
- Na zadní panel během údržby netlačte a nepoškrábejte ho.

POKYNY K INSTALACI

- Vyvarujte se činností, kdy jsou senzory vystaveny přímému větru.
Takové jednání může způsobit selhání zařízení.
- Vyvarujte se míst, na kterých může s přívodem nebo výstupem vzduchu přijít do kontaktu nábytek, látka nebo jiné objekty.
- Přístroj nepoužívejte na místech, kde bude vystaven kondenzaci nebo velkým teplotním změnám. Vhodná teplota místnosti je mezi 0 – 35 °C.
- Zařízení umístěte na rovný a stabilní povrch s dostatečnou cirkulací vzduchu.
Při umístění na koberec může zařízení mírně vibrovat.
Zařízení umístěte na rovný povrch, abyste předešli úniku vody ze zvlhčovací misky.
- Vyvarujte se míst, na kterých se může tvořit mastný kouř.
Nedodržení může způsobit poškození vnější části zařízení a selhání senzorů.
- Schopnost sběru prachu je účinná pouze je-li zařízení alespoň 3 cm od stěny, mohlo by dojít ke znečištění okolních stěn a podlahy. Zařízení udržujte v dostatečné vzdálenosti od stěny.
Stěna přímo za výstupem vzduchu se může v průběhu času znečistit. Při dlouhodobém používání zařízení pravidelně čistěte stěny, které s ním sousedí.

SMĚRNICE TÝKAJÍCÍ SE FILTRU

- Abyste zajistili řádnou péči o filtr a údržbu, postupujte dle pokynů v tomto návodu. (Ref. CZ-13, CZ-14, CZ-15)

NÁZVY ČÁSTÍ

PŘEDNÍ ČÁST

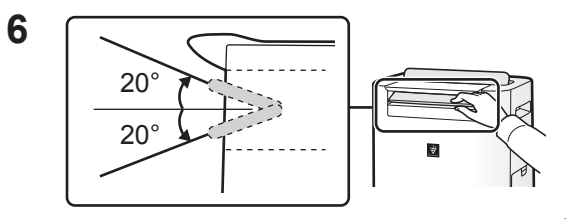
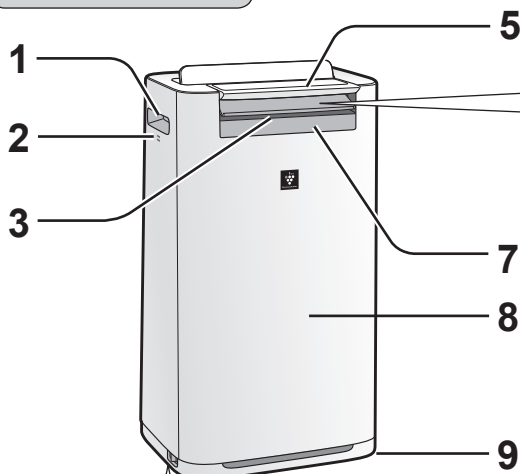

4 Zamknutí zarážky kolečka (pravého a levého)



1	Rukojeť (2 umístění)
2	Senzor (interní) Teplota/vlhkost/pach* (*UA-HG60E / UA-HG50E)
3	Odvod vzduchu (Přední)
4	Zarážka kolečka (pravá a levá)
5	Ovládací panel
6	Přední mřížka (nastavitelná)
7	Přední displej
8	Jednotka
9	Kolečko (4 umístění)

ZADNÍ ČÁST

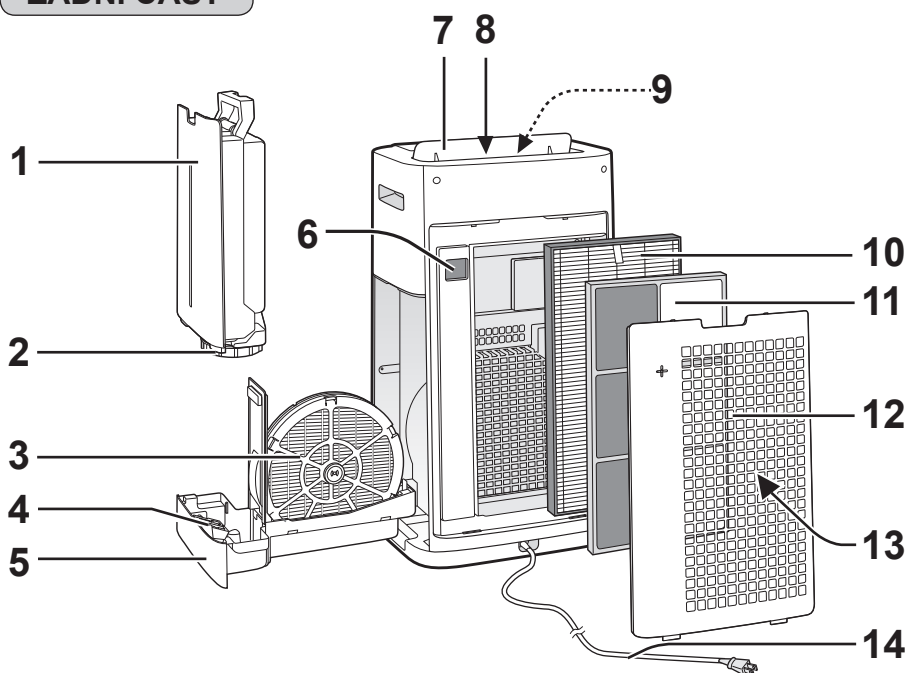

(Tvar konektoru se liší podle země.)

1	Vodní nádrž	7	Zadní mřížka
2	Víko nádrže	8	Odsávání (zadní)
3	Zvlhčovací filtr	9	Kontrolka LED odsávání vzduchu (bílá)
4	Plovák	10	HEPA filtr
5	Zvlhčovací miska	11	Dezodorizační filtr
6	Senzor prachu (citlivý) /Senzor Filtr	12	Zadní panel (předfiltr)
		13	Přívod vzduchu
		14	Napájecí kabel / Zástrčka

Rozsah detekce

Světelný senzor

Zařízení neinstalujte na následujících místech. Světelný senzor nemusí fungovat správně.

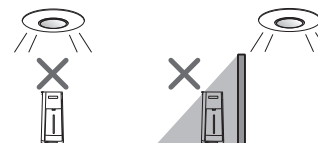

Přímo pod držákem světla.

Ve stínu

Snímač pohybu

(UA-HG60E / UA-HG50E)

Rozsah senzorů je popsán níže.

Přední

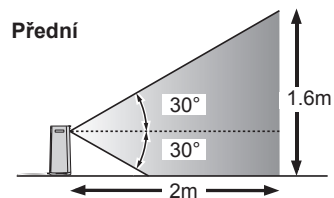

Pravá a levá

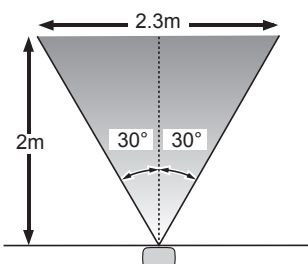

OVLÁDACÍ PANEĽ

Pro spuštění stiskněte tlačítko "★".

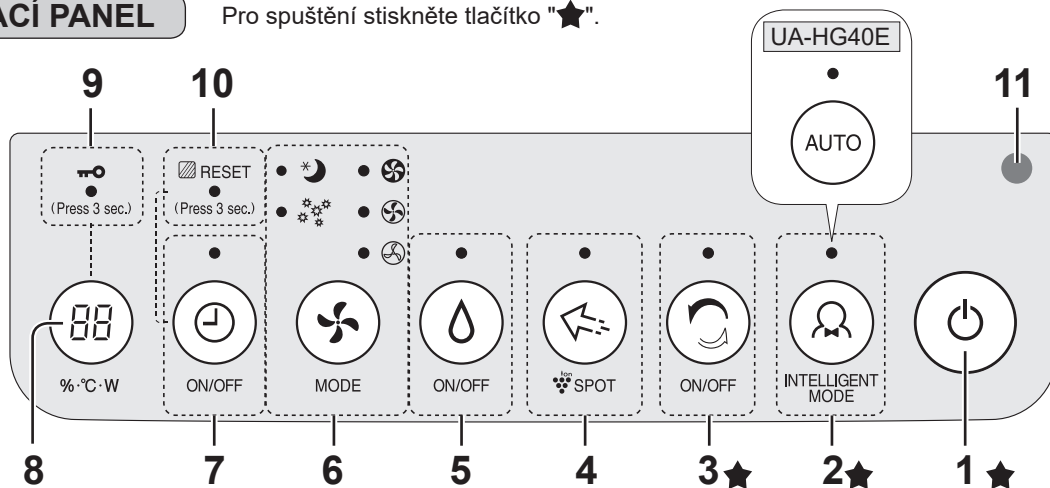

1	Tlačítko ZAP. / VYP.	7	Tlačítko ZAP./VYP. ČASOVAČ, kontrolka (bílá) <Stiskněte na 3 sek.> Tlačítko RESTART FILTRU
2	Tlačítko INTELIGENTNÍ REŽIM, kontrolka (bílá)	8	Tlačítko VYBRAT DISPLEJ <Stiskněte na 3 sek.> Tlačítko DĚTSKÝ ZÁMEK
3	Tlačítko ČIŠTĚNÍ IONTOVÉ SPRCHY, kontrolka (bílá)	9	Kontrolka DĚTSKÝ ZÁMEK (bílá)
4	Tlačítko BODOVÝ REŽIM Plasmacluster Ion Kontrolka (bílá)	10	Kontrolka RESTARTOVAT FILTR (oranžová)
5	Tlačítko ZAP./VYP. ZVLHČOVÁNÍ, kontrolka (bílá)	11	Světelný senzor
6	Tlačítko REŽIM, kontrolka (bílá)		

PŘEDNÍ DISPLEJ

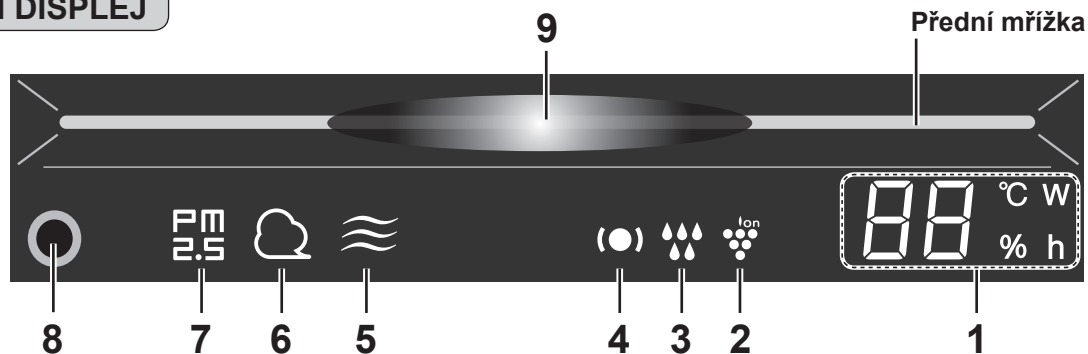

1	Monitor vlhkosti / teploty Zobrazuje přibližnou úroveň vlhkosti v místnosti. Nastavení vlhkosti se nedá upravit.	4	Kontrolní světlo (zelená/oranžová/červená) (Ref. CZ-9, CZ-10)
	Zobrazí se vlhkost 20 % až 90 %. 20 % nebo méně 20% ← 55% → 90% 90 % nebo více Zobrazí se teplota 0°C až 50°C. -1°C nebo méně Lo °C ← 25 °C → Hi °C 50°C nebo více	5	Kontrolka zápachu (bílá) (UA-HG60E / UA-HG50E) Označuje pachy zjištěné detektorem pachů.
2	Monitor výkonu Zobrazuje výkon aktuálního provozu.	6	Kontrolka Prach (bílá) Označuje prach zjištěný senzorem prachu (citlivým).
	Monitor s časovačem Zobrazuje nastavený čas nebo zbývající čas ZAP./VYP. časovače.	7	Kontrolka PM2.5 (bílá) Označuje, že senzor prachu (citlivý) detekoval mikroskopický prach (částice menší než 2,5 mikronů)
3	Kontrolka Zvlhčení Zelená Zvlhčení ZAP. Vyp. Zvlhčení VYP. Červená (blikající) Zařízení potřebuje vodu	8	Snímač pohybu (UA-HG60E / UA-HG50E)
		9	Monitor čistoty Označuje čistotu vzduchu v místnosti v 7 barevných fázích. Modrá ↔ Červená Čistý ↔ Nečistoty

PŘÍPRAVA

Nikdy nezapomeňte vytáhnout zástrčku ze zásuvky.



INSTALACE FILTRU

1 Odstraňte zadní panel.

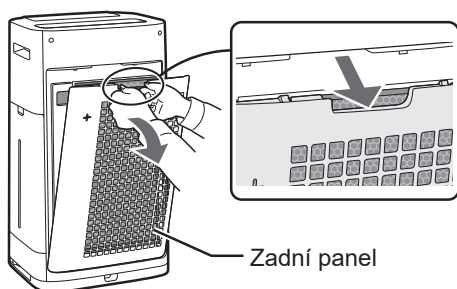

2 Z každého filtru sejměte plastový sáček.

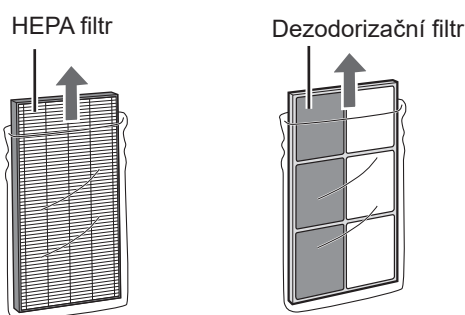

3 Filtry nainstalujte ve správném pořadí, jak je zobrazeno.

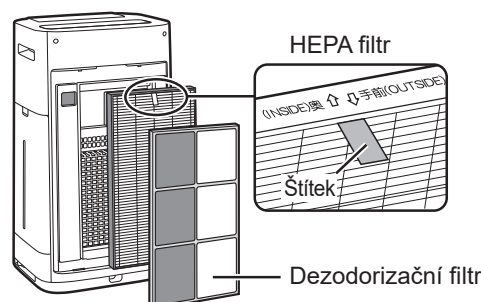

4 Nainstalujte zadní panel.

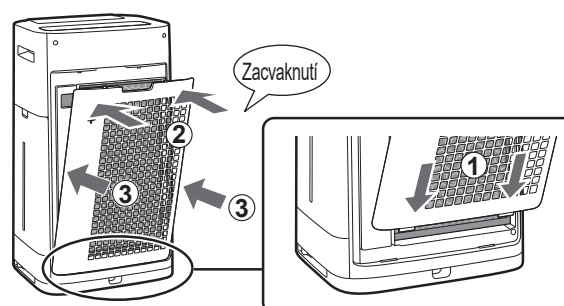

POZNÁMKA

- Při výměně filtru doporučujeme, abyste si zaznamenali datum zahájení používání.

OBSLUHA

START/STOP

START



STOP



REŽIM ČISTÉ IONOVÉ SPRCHY

Zařízení vydává ionty Plasmacluster s využitím silného proudění vzduchu a shromažďuje prach, zatímco současně snižuje statickou elektřinu po dobu 10 minut. Poté se citlivost senzoru PRACH automaticky nastaví na „VYS.“ a rychle detekuje nečistoty, a po dobu 50 minut čistí vzduch.



POZNÁMKA

- Po dokončení se zařízení vrátí do předchozího provozního režimu. Během tohoto režimu lze provést změnu na jiný režim.
- Ionty Plasmacluster nelze „VYP.“. (Ref. CZ-10)

INTELENTNÍ REŽIM (UA-HG60E / UA-HG50E)

Rychlost ventilátoru je automaticky řízená v závislosti na 7 detekcích. (Ref. CZ-1)

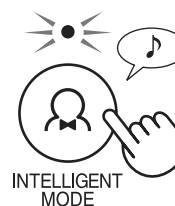

AUTOMATICKÝ REŽIM (UA-HG40E)

Rychlost ventilátoru je automaticky řízená v závislosti na 5 detekcích. (PM2.5 / Běžný prach / Teplota/Vlhkost/Světlo)

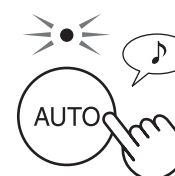

POZNÁMKA

- Přední displej, monitor čistoty a LED výstupu vzduchu se automaticky ZAPNOU a VYPNOU, v závislosti na jasů v místnosti. (Když je ovládání světla nastaveno na „Auto“ Ref. CZ-11)

BODOVÝ REŽIM PLASMA-CLUSTER ION

Tento režim použijte pokud chcete odstranit přetrvávající zápach, plísňe a další látky z oblečení, čalounění a závěsů.

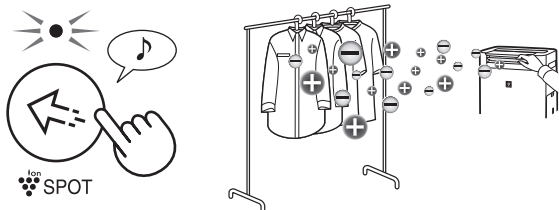

POZNÁMKA

Manuálně nastavte přední mřížku.

- Ionty Plasmacluster o vysoké hustotě vysílá pouze ve směru dopředu.
- Po dobu 8 hodin vypouští silnější vzduch. Když přístroj dokončí práci, vrátí se do předcházejícího režimu.
- Ionty Plasmacluster nelze „VYP.“. (Ref. CZ-10)

VÝBĚR REŽIMU

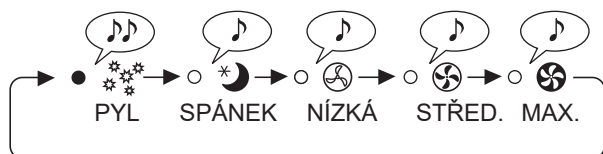

POZNÁMKA

SPÁNEK

Zařízení bude spuštěné potichu a rychlost ventilátoru se automaticky přizpůsobí množství nečistot ve vzduchu. Přední displej, monitor čistoty a LED výstupu vzduchu (Když je kontrolka nastavená na „Auto“. Ref.CZ-11)

PYL

Citlivost SENZORU PRACHU se automaticky nastaví na „VYSOKÁ“ a rychle čistí vzduchu a detekuje nečistoty, například prach a pyl, od kterých čistí vzduch.

DĚTSKÝ ZÁMEK

Použití ovládacího panelu bude zamknuté.

ZAP.

ZRUŠENÍ

(Press 3 sec.)

(Press 3 sec.)



další 3 sek.

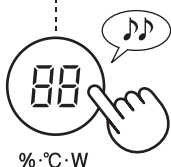

další 3 sek.

NASTAVENÍ ZVLHČOVÁNÍ

DOPLNĚNÍ VODNÍ NÁDRŽE

- 1 Vyměňte nádržku na vodu.

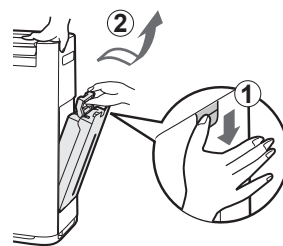

- 2 Nádržku na vodu naplňte vodou z vodovodního kohoutku.

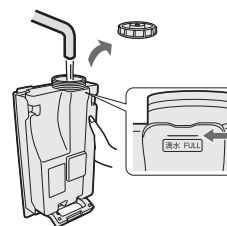

- 3 Abyste předešli netěsnostem, bezpečně utáhněte víčko nádrže.

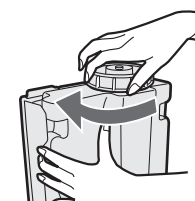

- 4 Vložte nádržku na vodu.

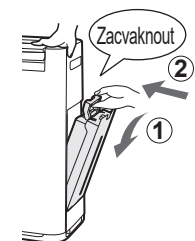

ZAP.

VYP.



ON/OFF



ON/OFF

POZNÁMKA

Při provozu se zapnutým zvlhčováním, v níže uvedených režimech, zařízení automaticky řídí vlhkost podle naměřené teploty a vlhkosti. (S výjimkou režimu MAX./STR./NÍZ..)

Teplota	Vlhkost	
	VŠECHNY REŽIMY (S výjimkou MAX./STR./NÍZ./SPÁNEK)	REŽIM SPÁNKU
~18 °C	65 %	65 %
18 °C~24 °C	60 %	65 %
24 °C~	55 %	60 %

ZAPNOUT ČASOVAČ

Vyberte délku požadovaného času. Přístroj se automaticky spustí jakmile bude dosaženo vybraného času.

(je-li jednotka VYP.)

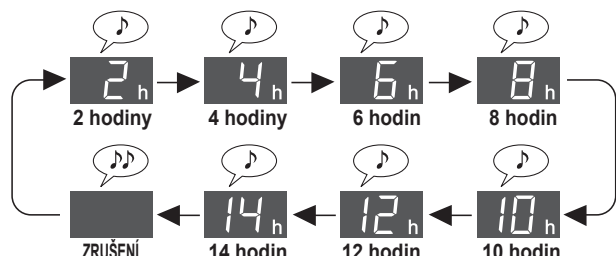

VYPNUTÍ ČASOVAČE

Vyberte délku požadovaného času. Jakmile bude dosaženo vybraného času, zařízení se automaticky zastaví.

(je-li jednotka ZAP.)

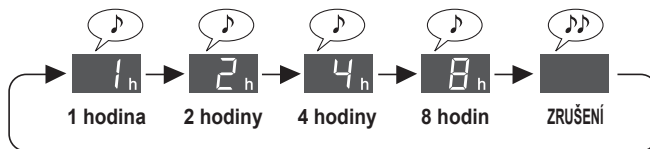

FUNKCE KONTROLY

Senzor detekuje stav vyžadující pozornost ohledně pokojové teploty a vlhkosti a oznámí to prostřednictvím kontrolky. Rozsvítí se jak „Sucho a nízká teplota“, tak „Vysoká teplota a vysoká vlhkost. (Tato funkce informuje o stavu místnosti. Zařízení nedokáže přizpůsobit teplotu nebo snížit vlhkost.)

KONTROLA SUCHA A NÍZKÉ TEPLoty

Informuje, že v místnosti je sucho nebo že je teplota v místnosti nízká. Když se kontrolka rozsvítí červeně, zařízení se během inteligentního režimu (automatického režimu) spustí se silnějším prouděním vzduchu.

Kontrolka (●)	Je-li zvuk pípnutí nastaven na „ZAP.“ (Ref. CZ-12)		Vnitřní prostředí	Oblast teploty a vlhkosti (obrázek níže)
	Monitor vlhkosti / teploty (30 sekund)	Zvuk pípnutí		
Červená	Rozsvítí se kontrolka "%"	Pípnutí (jednou)	Vysoušení	(3)
	"°C" Blikající kontrolka	Pípnutí (jednou)	Nízká teplota	
Zelená	(Normální)	Žádný	Žádná suchá nebo nízká teplota	(1)·(2)

Když je místnost suchá a teplota v místnosti nízká, viry přežívají lépe. Doporučujeme, abyste v nastavení zvýšili jak vlhkost, tak teplotu, v závislosti na prostředí ve vaší místnosti.

Zdroj: Dr. Makoto Shoji, ředitel kliniky interní medicíny a pediatrie v Sendai, prefektura Miyagi, Japonsko

Obrázek napravo	Absolutní vlhkost*1	Virové prostředí	Míra přežití*2
(1)	Nad 11 g	Prostředí, které je k přežití virů méně vhodné	0 % až malé procento
(2)	11 g nebo méně	Prostředí, v kterém viry dokážou přežít	5 %
(3)	7 g nebo méně	Prostředí vhodné k přežití virů	20 %

*1 Absolutní vlhkost je celkové množství vodních výparů přítomných v 1 m³ vzduchu, bez ohledu na teplotu a je vyjádřena v g. Zatímco vlhkost běžně používaná v předpovědích počasí se nazývá relativní vlhkost, což je poměr částečného tlaku vodních výparů v rovnováze k výparům vody při dané teploty a je vyjádřena v %. Absolutní vlhkost je zhruba 8 g při 15 °C a 18 g při 30 °C i při stejné relativní vlhkosti 60 %.

*2 Míra přežití virů vylučovaných do vzduchu po 6 hodinách v každém prostředí.

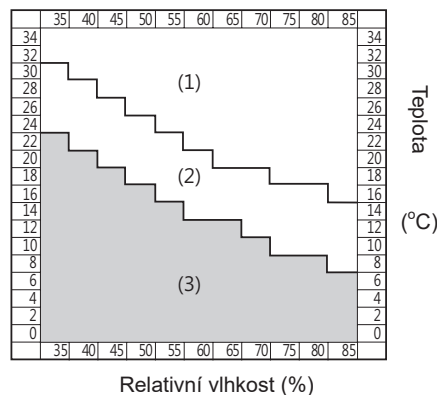

POZNÁMKA

- Neoznamuje existenci samotných virů.
- Zeleně rozsvícená kontrolka nezajišťuje prevenci před infekcí. Použijte ji jako referenci a prostředí přizpůsobte prevenci infekci během běžného života.
- Nastavení vlhkosti na zhruba 55 % až 65 % během provozu v inteligentním režimu (automatickém režimu), zařízení kontroluje zvlhčování, ale neprovádí změny podle virového prostředí.

VÝBĚR ZOBRAZENÍ

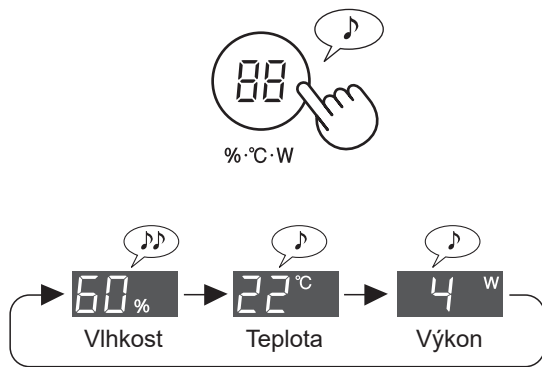

PLASMACLUSTER ION ZAP./VYP.

Když je funkce Plasmacluster ZAP., kontrolka Plasmacluster Ion na předním displeji je rozsvícená. (Ref.CZ-6)

(je-li jednotka ZAP.)

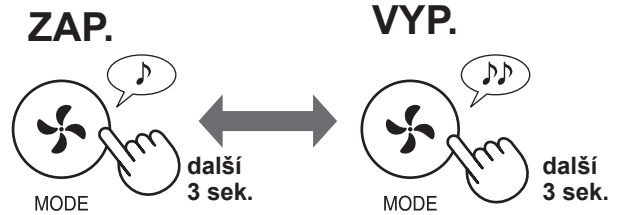

Pípnutí při funkci kontroly je nastaveno na "Vyp.". Můžete ho nastavit na „Zap.“ nebo „Zrušit funkci kontroly“. (Ref. CZ-11, CZ-12)

KONTROLA VYSOKÉ TEPLoty A VYSOKÉ VLHKOSTI

Informuje, že v místnosti je vysoká teplota a vysoká vlhkost. Když se kontrolka rozsvítí oranžově nebo červeně, zařízení zvlhčování zastaví automaticky. (Nicméně, je v režimu MAX./STR./NÍZ., nezastaví zvlhčování.)

Kontrolka (●)	Je-li zvuk pípnutí nastaven na „ZAP.“ (Ref. CZ-12)		Vnitřní prostředí	Oblast teploty a vlhkosti (obrázek níže)
	Monitor vlhkosti / teploty (30 sekund)	Zvuk pípnutí		
Červená (blikající)	"°C" Blikající kontrolka	Pípnutí · · · (na 30 sekund)	Vysoká teplota a vysoká vlhkost	D
Červená	"°C" Zapnutá kontrolka	Pípnutí · · · (na 30 sekund)		C
Oranžová	"°C" Zapnutá kontrolka	Žádný	Relativně vysoká teplota a vysoká vlhkost	B
Zelená	(Normální)	Žádný	Žádná vysoká teplota ani vysoká vlhkost	A

Doporučujeme, abyste se napili vody nebo snížili teplotu v pokoji.

Pokyny pro prevenci úžehu v běžném životě <Zdroj: webová stránka Japonské biometeorologické společnosti>

Teplotní standard	Přehled životních aktivit, které je třeba pozorovat	Bezpečnostní opatření
D Nebezpečí	Rizika, ke kterým by mohlo dojít při všech aktivitách	Starší lidé jsou náchylní k úžehu, a to i v klidovém stavu. Vyvarujte se chůze ven a přesuňte se do chladnější místnosti.
C Důrazné upozornění		Při pobytu venku se vyvarujte pobytu na slunci a při pobytu uvnitř věnujte pozornost zvýšení teploty v místnosti.
B Upozornění	Rizika, ke kterým by mohlo dojít při středně náročných nebo náročnějších aktivitách.	Při cvičení nebo intenzivní práci pravidelně odpočívejte.
A. Upozornění	Rizika, ke kterým by mohlo dojít při náročných aktivitách.	Riziko je obecně nízké, ale při náročném cvičení nebo náročné práci mohou lidé trpět.

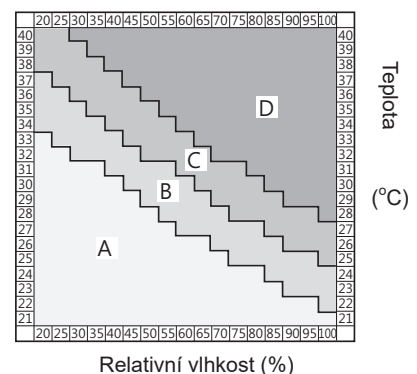

POZNÁMKA

Toto není funkce, která by bránila úžehu. Tuto funkci použijte jako vodítko.

JAK MĚNIT RŮZNÁ NASTAVENÍ

Funkce můžete měnit v tabulce „Typ nastavení“.

1 Vypněte napájení zařízení.



3 V následující tabulce vyberte „Číslo funkce“.

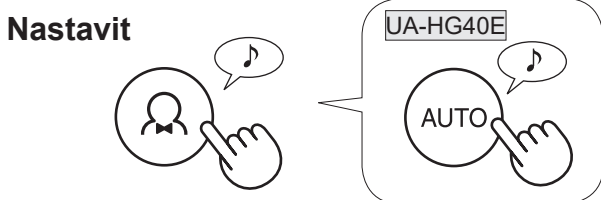
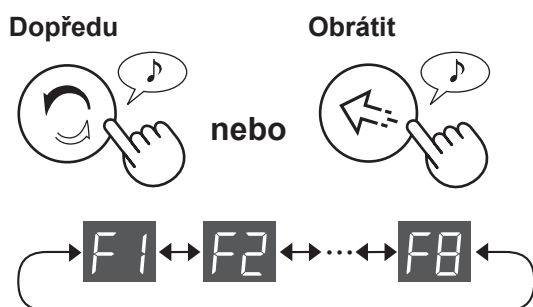

4 V následující tabulce vyberte „Číslo nastavení“.

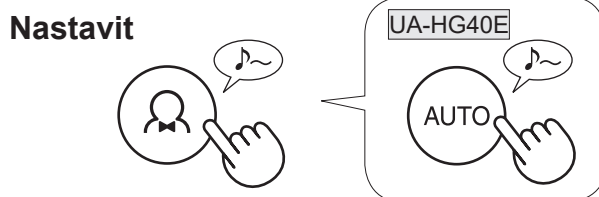
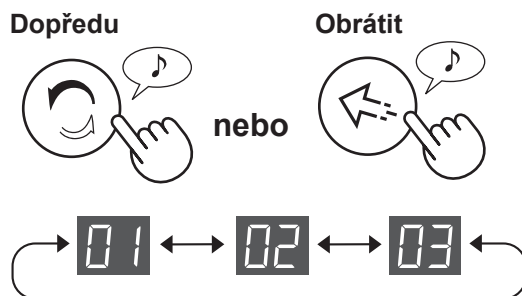

5 K dokončení nastavení stiskněte tlačítko napájení.



Typ nastavení

Funkce	Nastavení
<p>Světelná kontrolka</p> <p>Můžete zvolit jas předního displeje, monitoru čistoty a LED výstupu vzduchu.</p> 	<p>Auto (výchozí) Světlo se automaticky ZAPNE nebo VYPNE, v závislosti na jasu v místnosti.</p> <p>01</p> <p>Místnost je jasná: kontrolka je ZAP. Místnost je tmavá: kontrolka je VYP.</p> <p>02</p> <p>Tmavší</p> <p>Vypnout</p> <ul style="list-style-type: none"> • V případě nastavení na „Vypnout“, se „Tmavší“ kontrolka po spuštění provozu rozsvítí na 3 sekundy a potom zhasne. • Kontrolka Vlhkost bliká tmavěji pouze pokud zařízení potřebuje vodu. • Kontrolka bliká jasněji pouze pokud teplota nebo vlhkost v místnosti vyžaduje pozornost. <p>03</p>

Funkce	Nastavení
<p>Nastavení indikátoru zvuku Zařízení můžete nastavit tak, aby se při vyprázdnění nádržky na vodu ozvalo pípnutí.</p> <p style="text-align: right;">F2</p>	<p>01 Zrušení (výchozí)</p> <p>02 ZAP.</p>
<p>Automatický restart Pokud je přístroj odpojený nebo pokud dojde k výpadku napájení, přístroj se po obnovení napájení spustí v předchozím nastavení.</p> <p style="text-align: right;">F3</p>	<p>01 Zrušení</p> <p>02 ZAP. (výchozí)</p>
Nastavení citlivosti senzoru (F4-F7)	
<p>Světelný senzor</p> <p style="text-align: right;">F4</p>	<p>01 Nižší</p>
<p>Senzor prachu (citlivý)</p> <p style="text-align: right;">F5</p>	<p>02 Standardní (výchozí)</p>
<p>Pachový senzor (UA-HG60E / UA-HG50E)</p> <p style="text-align: right;">F6</p>	<p>03 Vyšší</p>
<p>Senzor pohybu (UA-HG60E / UA-HG50E) Můžete provést nastavení času dokud senzor pohybu nezjistí, že v místnosti nikdo není. Režim senzoru pohybu můžete rovněž zrušit.</p> <p style="text-align: right;">F7</p>	<p>01 ZAP. (Standardní čas snímání) (výchozí)</p> <p>02 ZAP. (Delší čas snímání)</p> <p>03 Zrušení</p>
<p>Nastavení funkce kontroly Zařízení můžete nastavit tak, aby v okamžiku, kdy se kontrolka rozsvítí červeně, píplo. Funkci kontroly můžete také zrušit.</p> <p style="text-align: right;">F8</p>	<p>01 ZAP. (upozornění prostřednictvím kontrolky a zvuku) Pípání pokračuje maximálně po dobu 30 sekund. Zvuk se vypne stisknutím libovolného tlačítka na ovládacím panelu. Když je kontrolka červená, pípání se ozývá každou hodinu.</p> <p>02 ZAP. (upozornění pouze prostřednictvím kontrolky) (výchozí)</p> <p>03 Zrušení</p>

PÉČE A ÚDRŽBA



KONTROLKA FILTRU

Kontrolka se zapne zhruba po uplynutí 720 hodin provozu.
(30 dnů × 24 hodin = 720 hodin)

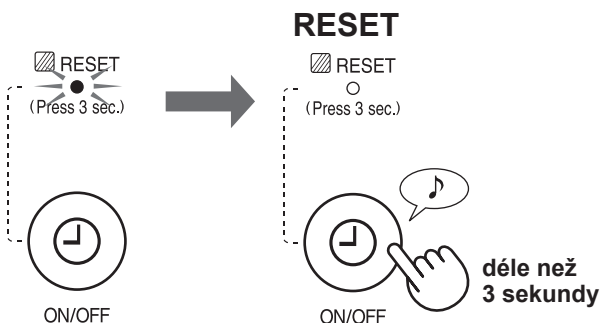

Toto je upomenutí k provedení níže popsané údržby. Po provedení údržby kontrolku filtru resetujte.

INDEX PÉČE

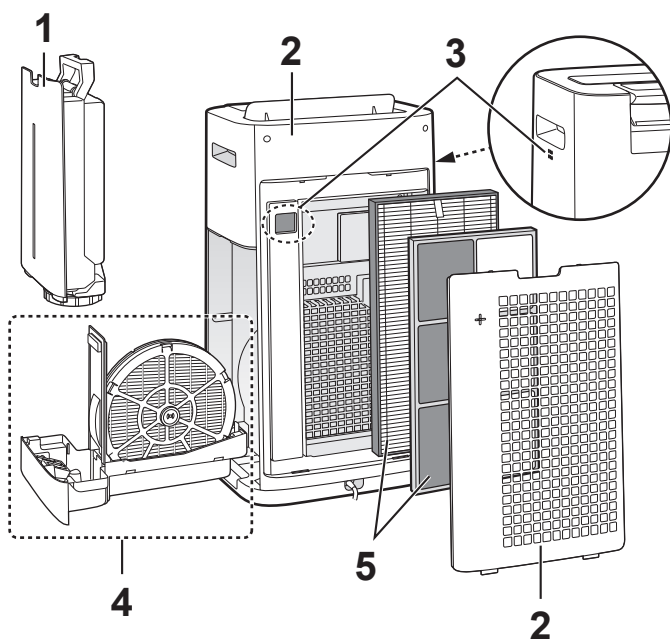

Místo	Ref.
1 Vodní nádrž	CZ-13
2 Zařízení / Zadní panel (předfiltr)	
3 Senzory	
4 Zvlhčovací filtr Zvlhčovací miska	CZ-14
5 HEPA filtr Dezodorizační filtr	CZ-15

VODNÍ NÁDRŽ



Vnitřní část vypláchněte vodou.

POZNÁMKA

Jak vyčistit silné nečistoty.

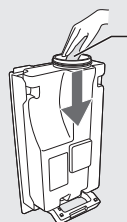

Vnitřní část nádržky na vodu vyčistěte měkkou houbičkou a víčko nádrže vatovým tamponem nebo kartáčkem.

Víko nádrže

Zubní kartáček

ZAŘÍZENÍ / ZADNÍ PANEL

Vytřete suchým jemným hadříkem



Senzory

Zadní panel (předfiltr)

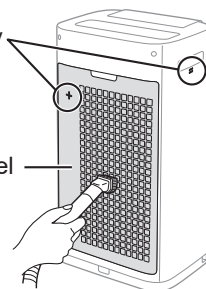

Jemně odstraňte prach, například s použitím vysavače.

POZNÁMKA

Jak vyčistit silné nečistoty.

Zadní panel

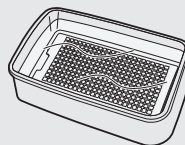

1. Do vody přidejte malé množství běžného čisticího prostředku a nechte namáčet zhruba 10 minut.

UPOZORNĚNÍ

Při čištění zadního panelu nevyvíjejte nadměrný tlak.

2. Čisticí prostředek opláchněte čistou vodou.
3. Filtr nechte vyschnout v dobře větraném prostoru.

Filtr senzoru

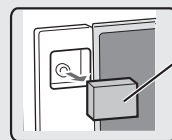

Filtr senzoru

- 1 Sejměte zadní panel.
- 2 Vyjměte filtr senzoru.
- 3 Je-li senzor filtru znečištěný nadměrně, omyjte ho vodou a nechte ho důkladně oschnout.

ZVLHČOVACÍ FILTR A ZÁSOBNÍK

**JAK VYJMOUT ZVLHČOVACÍ
FILTR A ZÁSOBNÍK.**

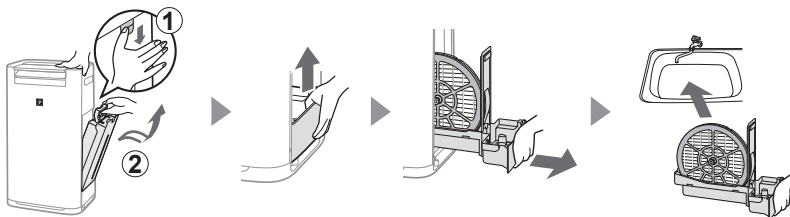

**JAK NASADIT ZVLHČOVACÍ
FILTR A ZÁSOBNÍK.**

Po provedení údržby dejte
části na správná místa.

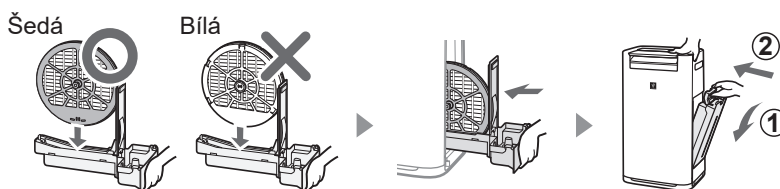

Zvlhčovací filtr

Opláchněte velkým množstvím vody.

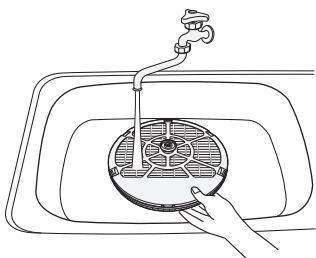

POZNÁMKA

Pokud jste vyjmuli hřídel zvlhčovacího filtru, ujistěte se, že jste ji nasadili do původní pozice.

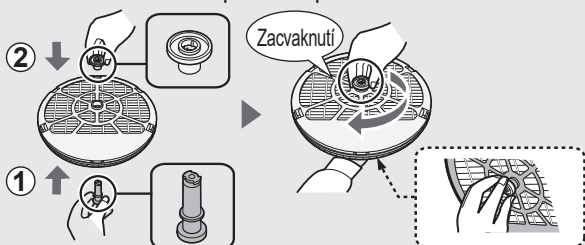

Zvlhčovací miska

1 Sejměte kryt zvlhčovacího zásobníku.



2 Opláchněte velkým množstvím vody.

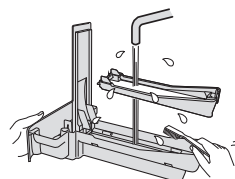

3 Znovu nasadte kryt zvlhčovacího zásobníku.

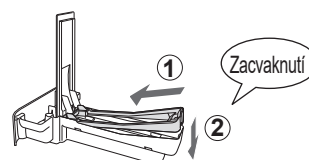

• Nevyjímejte plovák ani panel zásobníku. Pokud se vysune, postupujte dle CZ-15.

POZNÁMKA

Jak vyčistit silné nečistoty.

	Čistící přípravek (Pouze zvlhčovací zásobník)	Kyselina citrónová (k dostání v některých drogériích)	100% citrónová šťáva bez jader.
1	1. Zásobník naplňte do poloviny vodou. 2. Přidejte malé množství čistícího prostředku.	2 1/2 šálku vody 3 čajové lžičky	3 šálky vody 1/4 šálku
2	Nechte působit 30 minut.	Nechte působit 30 minut. (Při použití citrónové šťávy nechte namočené déle.)	
3	Čistící prostředek opláchněte čistou vodou.		

HEPA FILTR / DEZODORIZAČNÍ FILTR

Odstraňte prach z HEPA filtru a dezodorizačního filtru.

UPOZORNĚNÍ

- Filtry neumývejte. Nevystavujte je působení slunečního světla.

HEPA FILTR

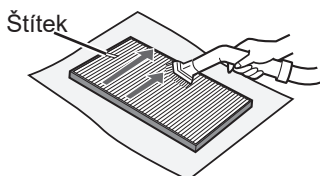

Provádějte údržbu pouze označeného povrchu. Nečistěte opačnou stranu. Filtr je křehký, proto dejte pozor, abyste nevyvíjeli příliš velký tlak.

DEZODORIZAČNÍ FILTR

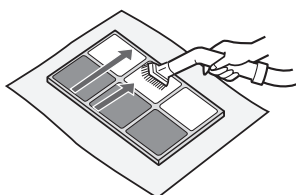

Lze provádět údržbu obou povrchů. Filtr se může rozlomit v případě, že na něj vyvíjíte příliš velký tlak, proto s ním manipulujte opatrně, prosím.

Některé pachy absorbované filtrem se mohou časem rozložit a způsobit další pachy. V závislosti na prostředí, ve kterém se přístroj používá, především, když se výrobek používá v extrémních prostředích (podstatně horších než je běžné používání v domácnosti), tyto pachy mohou být v krátkém čase intenzivnější než se očekává.

V takových případech, nebo kdy nelze prach odstranit ani po údržbě, proveďte výměnu.

Jak nainstalovat plovák a panel

Panel

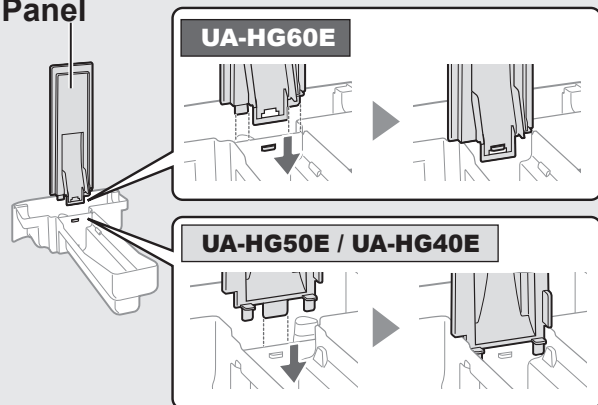

Plovák

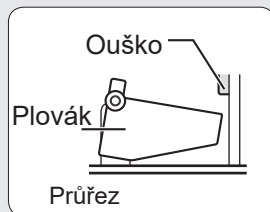

1. Vložte plovák pod toto ouško.

2. Ouško zasuňte do otvoru v plováku.

3. Ouško zasuňte do otvoru na druhé straně plováku.

VÝMĚNA FILTRU

ŽIVOTNOST FILTRŮ

Životnost filtru se liší v závislosti na prostředí v místnosti, používání a umístění přístroje. Životnost filtru HEPA a dezodorizačního filtru a doporučení k výměně jsou založena na čištění místnosti, v které se denně vykouří 5 cigaret a sběr prachu a dezodorizační výkonnost klesla na polovinu výkonnosti nového filtru.

V případě, že je zařízení používáno v podmínkách náročnějších než je běžná domácnost, doporučujeme provádět častější výměnu filtru.

- HEPA filtr Zhruba 10 let po otevření
- Dezodorizační filtr* Zhruba 10 let po otevření
- Zvlhčovací filtr Zhruba 10 let po otevření

Model náhradního filtru

Nákup náhradního filtru konzultujte se svým prodejcem.

Náhradní filtr	UA-HG60E	UA-HG50E	UA-HG40E
HEPA filtr (1 jednotka)	UZ-HD6HF	UZ-HD4HF	UZ-HD4HF
Dezodorizační filtr (1 jednotka)	UZ-HG6DF	UZ-HG4DF	UZ-HG4DF
Zvlhčovací filtr (1 jednotka)	UZ-HG6MF	UZ-HG6MF	UZ-HG6MF

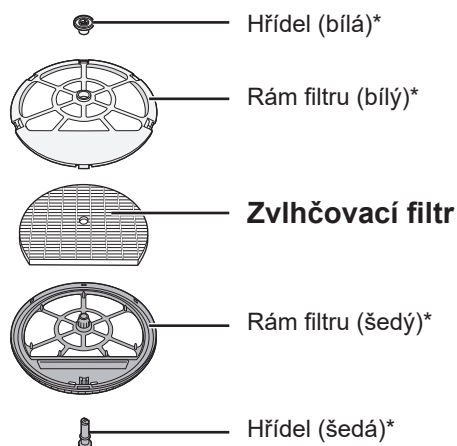

*Tyto části nelikvidujte.

Likvidace filtrů

Použité filtry zlikvidujte v souladu s místními zákony a nařízeními.

Materiál HEPA filtru:

- Filtr : Polypropylén
- Rám: Polyethylen

Dezodorizační filtr - materiál:

- Filtr: Papír
- Rám: Pryskyřice ABS

Materiál zvlhčovacího filtru:



- Filtr: Rajon, polyester

ODSTRAŇOVÁNÍ PROBLÉMŮ

Než kontaktujete servis, projděte si tabulku s řešením problémů a ujistěte, se že nejde o selhání zařízení.

SYMPTOM	NÁPRAVA (následující nejsou způsobeny závadou)
Přetrvávající zápach a kouř.	<ul style="list-style-type: none"> Zkontrolujte filtry. Pokud jsou výrazně znečištěné, vyčistěte je nebo je vyměňte. (Ref. CZ-15)
Kontrolka Čistota svítí modře i když vzduch není čistý.	<ul style="list-style-type: none"> Vzduch může být špinavý v době, kdy byl přístroj připojen. Odpojte přístroj, počkejte jednu minutu a pak přístroj opět zapojte.
Kontrolka Čistota svítí červeně, dokonce i když je vzduch čistý.	<ul style="list-style-type: none"> Špinavé nebo zanesené otvory senzoru narušují činnost senzoru. Jemně vyčistěte zadní panel. (Viz CZ-13).
Zařízení vydává klikání.	<ul style="list-style-type: none"> Zařízení může klikat při generování iontů.
Vzduch vycházející ze zařízení zapáchá.	<ul style="list-style-type: none"> Zkontrolujte, zda nejsou filtry silně znečištěné. Filtry vyčistěte nebo vyměňte. (Ref. CZ-13, CZ-14, CZ-15) Používejte jen čerstvou vodu z vodovodního kohoutku. Používáním jiných zdrojů vody byste mohli pomoci množení plísní, hub a/nebo bakterií.
Přístroj nefunguje, je-li ve vzduchu cigaretový kouř.	<ul style="list-style-type: none"> Zkontrolujte, zda je zařízení nainstalováno na místě, kde senzory dokážou detekovat cigaretový kouř. Zkontrolujte, zda nejsou otvory senzoru prachu zablokovány nebo ucpané. Pokud jsou zablokovány nebo ucpané, vyčistěte zadní panel. (Ref. CZ-13)
Kontrolka RESET FILTRU svítí.	<ul style="list-style-type: none"> Kdykoli po výměně filtrů nebo provedení údržby připojte napájecí kabel k zásuvce a stiskněte tlačítko resetování filtru. (Viz CZ-13)
Přední monitor je vypnutý.	<ul style="list-style-type: none"> Když je kontrolka nastavená na "Auto", kontrolka automaticky zhasne, jakmile je v místnosti tma. Kromě toho, když je kontrolka nastavená na „Vyp.“, kontrolka vždycky zhasne. Pokud nechcete, aby kontrolka zhasla, nastavte ji na nastavení „Tmavší“. (Ref. CZ-11)
Je-li nádržka prázdná, kontrolka Vlhkost na předním displeji nesvítí.	<ul style="list-style-type: none"> Místnost dosáhla přijatelné úrovně vlhkosti a zvlhčování se zastavilo. Zkontrolujte nečistoty v pění. Vyčistěte zvlhčovací zásobník. Ujistěte se, že je zařízení na rovném povrchu. (Ref. CZ-14)
Hladina vody v nádrži se nesnižuje, nebo se snižuje pomalu.	<ul style="list-style-type: none"> Zkontrolujte, jsou-li zvlhčovací miska a vodní nádrž správně nainstalovány. Zkontrolujte zvlhčovací filtr. (Ref. CZ-14) Pokud je zvlhčovací zásobník extrémně špinavý, vyčistěte nebo vyměňte ho. (Ref. CZ-15)
Monitor čistoty pravidelně mění barvu.	<ul style="list-style-type: none"> Monitor čistoty automaticky mění barvu v okamžiku, kdy senzor prachu (citlivý) a senzor pachů* detekuje nečistoty. Pokud máte obavy ze změny, můžete změnit nastavení citlivosti senzoru. (Ref. CZ-11, CZ-12) (*KC-G60EU / KC-G50EU)
Mezi měřením vlhkosti jednotky a jiným vlhkoměrem v místnosti je nesrovnalost.	<ul style="list-style-type: none"> Existuje rozdíl v úrovni vlhkosti v jedné místnosti. Snímač má různé měřicí parametry. Pokud je na monitoru uveden výkon nebo teplota, displej přepněte stisknutím tlačítka VYBRAT DISPLEJ. (Ref. CZ-10)
Zařízení PM2.5 neodpovídá předpovědím počasí nebo lokálním datům PM2.5.	<ul style="list-style-type: none"> Venku i uvnitř, stejně jako v domácím prostředí (množství nedaleké dopravy, počet podlaží v domě, atd.) může způsobit rozdíly hodnot oproti datům PM2.5.
Blikající kontrolka "°C"	<ul style="list-style-type: none"> Místnost je s ohledem na nízkou teplotu vhodná k přežití virů. Doporučujeme, abyste teplotu upravili prostřednictvím topidel. (Ref. CZ-9) Teplota a vlhkost v místnosti jsou vysoké. Doporučujeme, abyste se napili vody nebo snížili teplotu v místnosti. (Ref. CZ-10)

ZOBRAZENÍ CHYBY Vyskytne-li se chyba znovu, kontaktujte servisní středisko Sharp.

DIGITÁLNÍ OZNAČENÍ	NÁPRAVA
	Zkontrolujte, zda je zvlhčovací filtr a zvlhčovací zásobník správně nainstalovaný a potom znovu zapněte napájení.
	Odpojte přístroj, počkejte jednu minutu, a pak jej znovu zapojte.

TECHNICKÉ ÚDAJE

Model		UA-HG60E			UA-HG50E			UA-HG40E		
Napájení		220-240 V 50-60 Hz								
Nastavení rychlosti ventilátoru		MAX.	STŘED.	NÍZKÁ	MAX.	STŘED.	NÍZKÁ	MAX.	STŘED.	NÍZKÁ
ČISTÝ VZDUCH	Rychlost ventilátoru (m ³ /hodinu)	408	240	72	306	180	60	240	120	60
	Jmenovitý výkon (W)	72	38	5,0	53	26	5,0	31	12	5,0
	Úroveň hluku (dBA)	53	48	24	52	47	19	46	40	19
ČISTÝ VZDUCH A ZVLHČENÍ	Rychlost ventilátoru (m ³ /hodinu)	342	240	72	240	120	60	210	120	60
	Jmenovitý výkon (W)	55	40	6,5	33	14	6,5	24	14	6,5
	Úroveň hluku (dBA)	49	48	24	46	40	20	43	40	20
	Zvlhčení (mL/hodinu) *1	630	470	200	450	300	150	400	300	150
Doporučená velikost místnosti (m ²) *2		~50			~38			~28		
Doporučená velikost místnosti - vysoká hustota iontů Plasmacluster (m ²) *3		~35			~28			~21		
Kapacita vodní nádrže (l)		3,0			2,5			2,5		
Senzory		Prach (citlivý) / Pach / Světlo / Teplota a vlhkost / Pohyb					Prach(citlivý) / Světlo / Teplota a vlhkost			
Délka kabelu (m)		2,0								
Rozměry (mm)		370 (Š) × 293 (H) × 660 (V)			345 (Š) × 262 (H) × 631 (V)			345 (Š) × 262 (H) × 631 (V)		
Hmotnost (kg)		10,5			9,2			9,2		

- *1 • Účinnost zvlhčování se mění podle vnitřní a vnější teploty a vlhkosti.
 Účinnost zvlhčování se zvyšuje se zvyšováním teploty nebo snižováním vlhkosti.
 Účinnost zvlhčování se snižuje se snižováním teploty nebo zvyšováním vlhkosti.
 • Podmínky měření: 20 °C, 30 % vlhkost (JEM1426)
- *2 • Doporučená velikost místnosti je vhodná k provozu přístroje s maximální rychlostí ventilátoru.
 • Doporučená velikost místnosti označuje prostor, ve kterém se může do 30 minut odstranit určité množství prachových částic.
- *3 • Velikost místnosti, v které lze naměřit zhruba 7000 iontů na kubický centimetr ve středu místnosti, v které je zařízení umístěno vedle stěny, je spuštěné na maximální nastavení a jeho výška je zhruba 1,2 metru od podlahy.

Spotřeba energie v pohotovostním režimu

Když je síťová zástrčka jednotky zasunuta do zásuvky, spotřebuje pro provoz elektrických obvodů přibližně 1,2 W pohotovostního režimu.

Nepoužíváte-li přístroj, odpojte pro šetření energie napájecí kabel.



Upozornění: Váš produkt je označený tímto symbolem. To znamená, že použité elektrické a elektronické produkty nesmí být smíšeny s běžným domácím odpadem. Pro tyto produkty existují speciální sběrná místa.

A. Informace pro uživatele ohledně likvidace (domácnosti)

1. V Evropské unii

POKUD SI PŘEJETE TOTO ZAŘÍZENÍ ZLIKVIDOVAT, NEPOUŽÍVEJTE BĚŽNÝ ODPAD A ZAŘÍZENÍ NEVHAZUJTE DO OHNĚ!

Použitá elektrická a elektronická zařízení musí být vždy shromážděna a zlikvidována ODDĚLENĚ, v souladu s místními zákony.

Oddělený sběr podporuje ochranu životního prostředí, recyklaci materiálů a minimalizuje finální likvidaci odpadu. NESPRÁVNÁ LIKVIDACE může být s ohledem na určité látky škodlivá pro lidské zdraví a životní prostředí! POZAŘÍZENÍ odнесите do lokálního, zpravidla městského, sběrného dvora.

Máte-li ohledně likvidace jakékoli pochybnosti, kontaktujte místní úřady nebo prodejce a zeptejte se na správný způsob likvidace.

POUZE PRO UŽIVATELE V EVROPSKÉ UNII A V NĚKTERÝCH JINÝCH ZEMÍCH, NAPŘÍKLAD V NORSKU A ŠVÝCARSKU: Třídění odpadu je požadované zákonem.

Výše uvedený symbol je uvedený na elektrických a elektronických zařízeních (nebo na obalu) jako připomínka.

Uživatelé ze SOUKROMÝCH DOMÁCNOSTÍ jsou povinni využívat stávajících sběrných zařízení. Doručení je bezplatné.

Pokud je zařízení použito pro FIREMNÍ ÚČELY, kontaktujte, prosím, svého prodejce SHARP, který vám podá informace o navrácení produktu. Může dojít k tomu, že vám budou účtovány poplatky vycházející z navrácení a recyklace produktu. Malé produkty (a malá množství) mohou být přijaty vašimi místními sběrnými místy. Pro Španělsko: Ohledně likvidace použitých produktů kontaktujte zavedený sběrný systém nebo lokální úřad.

2. V jiných zemích mimo EU

Pokud chcete tento produkt zlikvidovat, kontaktujte prosím své místní orgány a informujte se na správný způsob likvidace.

Pro Švýcarsko: Použitá elektrická nebo elektronická zařízení se dají bezplatně vrátit obchodníkovi, a to i v případě, že nezakoupíte nový produkt. Další sběrná místa jsou uvedena na webové stránce www.swico.ch nebo www.sens.ch.

B. Informace o likvidaci - pro obchodní uživatele

1. V Evropské unii

Pokud se produkt používá na obchodní účely a chcete ho zlikvidovat:

Kontaktujte prosím svého prodejce SHARP, který vám podá informace o navrácení produktu. Může dojít k tomu, že vám budou účtovány poplatky vycházející z navrácení a recyklace produktu. Malé produkty (a malá množství) mohou být přijaty vašimi místními sběrnými místy.

Pro Španělsko: Kontaktujte prosím zřízený sběrný systém nebo vaše místní orgány pro vrácení vašich použitých produktů.

2. V jiných zemích mimo EU

Pokud chcete tento produkt zlikvidovat, kontaktujte prosím své místní orgány a informujte se na správný způsob likvidace.

production
control code



printed in China
TINS-B219KKRZ 18M -①

LoveAir

Manuál stažený ze stránek LoveAir.cz

UMC Poland Sp. z o.o.
Ostaszewo 57B, 87-148 Łysomice,
Poland

SHARP CORPORATION
OSAKA, JAPAN

SDA/MAN/0048

www.sharpconsumer.eu

SHARP