

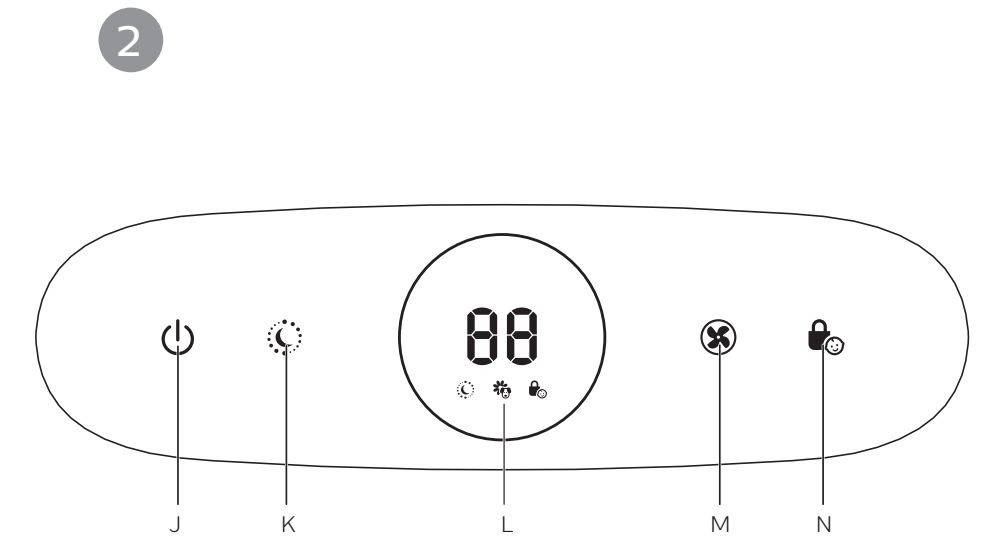

LOVEAIR

Manuál stažený ze stránek LoveAir.cz

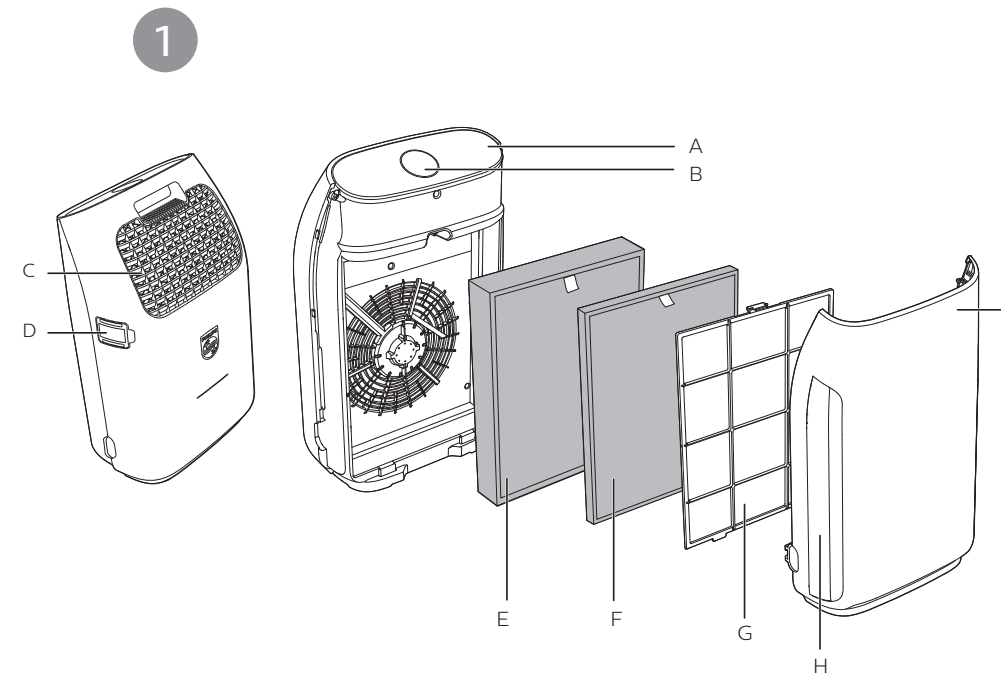

EN	User manual	1	PL	Instrukcja obsługi	63
BG	Ръководство за потребите	15	RO	Manual de utilizare	81
CS	Příručka pro uživatele	33	SK	Príručka užívateľa	97
HU	Felhasználói kézikönyv	47	UK	Посібник користувача	111



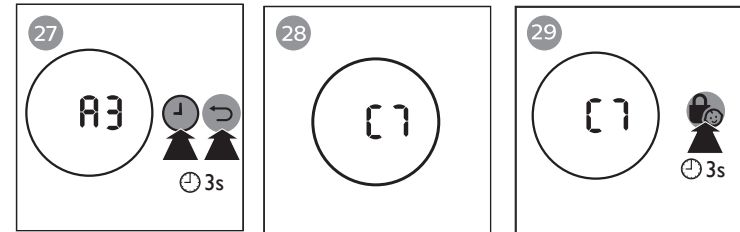
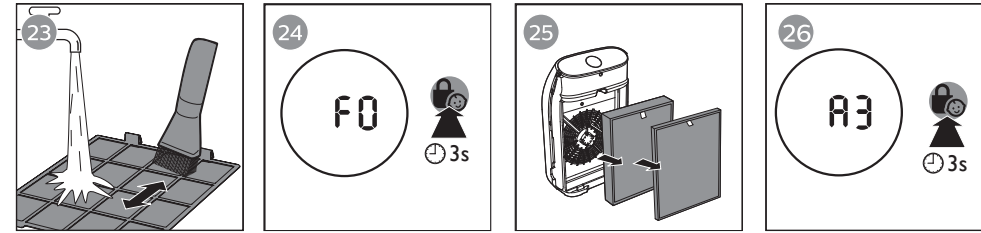
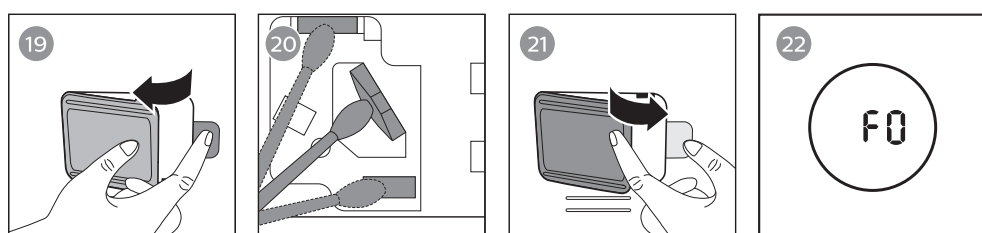
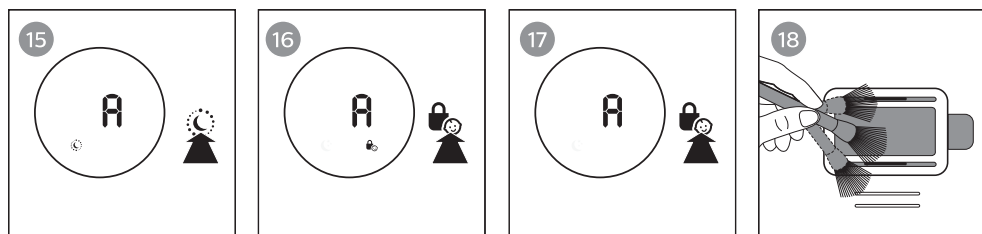
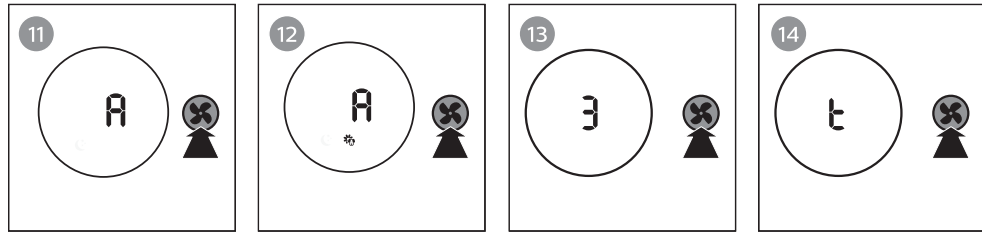
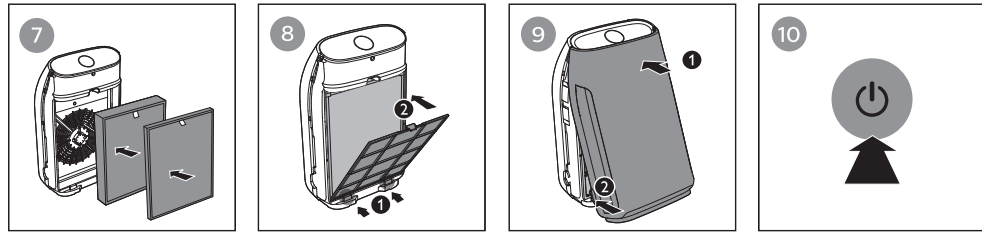
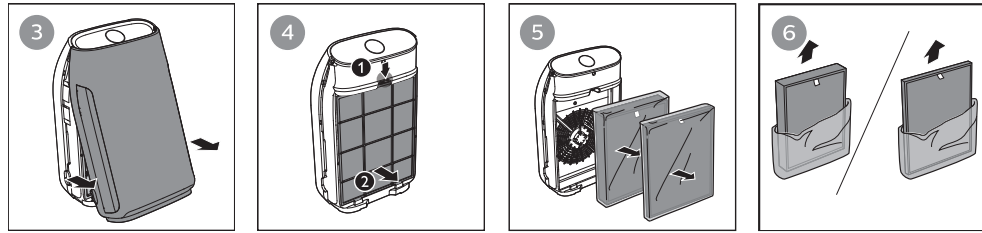

Obsah

1	Důležité	34	7	Uskladnění	43
2	Vaše čistička vzduchu	37	8	Odstraňování problémů	44
	Přehled výrobku	37			
	Přehled ovládacích prvků	37	9	Záruka a servis	46
3	Začínáme	37		Objednání dílů nebo doplňků	46
	Instalace filtru	37	10	Upozornění	46
4	Použití čističky vzduchu	38		Elektromagnetická pole (EMP)	46
	Jak funguje kontrolka kvality vzduchu	38		Recyklace	46
	Vypnutí a zapnutí	38			
	Změna rychlosti ventilátoru	38			
	Světelný senzor	39			
	Noční režim	39			
	Nastavení dětské pojistky	40			
5	Čištění	40			
	Čištění těla čističky	40			
	Čištění snímače kvality vzduchu	41			
	Čištění předfiltru	41			
6	Výměna filtru	42			
	Indikátor výměny filtru	42			
	Výměna filtrů	42			
	Resetování filtru	43			

1 Důležité

Před použitím přístroje si pozorně přečtete tuto uživatelskou příručku a uschovejte ji pro budoucí použití.

Nebezpečí

- Zamezte proniknutí vody, jiné kapaliny nebo hořlavého čisticího prostředku do přístroje. Předejdete tak úrazu elektrickým proudem a/ nebo požáru.
- Přístroj nečistěte vodou, jakoukoli jinou tekutinou ani (hořlavým) čisticím prostředkem. Předejdete tak úrazu elektrickým proudem a/nebo požáru.
- Kolem přístroje nerozstříkujte žádné hořlavé látky, jako jsou například insekticidy nebo parfémy.

Varování

- Dříve než přístroj připojíte do sítě, zkontrolujte, zda napětí uvedené na přístroji souhlasí s napětím v místní elektrické síti.

- Pokud by byl poškozen napájecí kabel, musí jeho výměnu provést společnost Philips, autorizovaný servis společnosti Philips nebo obdobně kvalifikovaní pracovníci, aby se předešlo možnému nebezpečí.
- Pokud byste zjistili závadu na zástrčce, na napájecím kabelu nebo přímo na přístroji, přístroj dále nepoužívejte.
- Děti od 8 let věku a osoby s omezenými fyzickými, smyslovými nebo duševními schopnostmi nebo nedostatkem zkušeností a znalostí mohou tento přístroj používat v případě, že jsou pod dohledem nebo byly poučeny o bezpečném používání přístroje a chápou rizika, která mohou hrozit. Děti si s přístrojem nesmí hrát. Čištění a údržbu nesmí provádět děti bez dozoru.

- Vyvarujte se zablokování vstupu a výstupu vzduchu, např. umístěním předmětů na výstup vzduchu nebo před vstup vzduchu.
- Dbejte na to, aby do přístroje skrz výstup vzduchu nespadly cizí předměty.

Upozornění

- Tento přístroj nenahrazuje řádné větrání, pravidelné vysávání prachu nebo použití digestoře či ventilátoru během vaření.
- Pokud je v zásuvce použité k napájení přístroje špatný kontakt, začne se zástrčka přístroje přehřívat. Dbejte na to, abyste přístroj zapojili do řádně instalované síťové zásuvky.
- Přístroj vždy pokládejte a používejte na suchém, stabilním, vyrovnaném a vodorovném povrchu.
- Za přístrojem a po obou jeho stranách ponechejte alespoň 20 cm volného prostoru a zároveň ponechejte alespoň 30 cm volného prostoru nad přístrojem.

- Na přístroj nic nepokládejte.
- Na přístroj si nesedejte ani na něj nestoupejte. Sednutí nebo stoupnutí si na přístroj může vést k potenciálnímu zranění.
- Neumísťujte přístroj přímo pod klimatizaci, zabráníte tak tomu, aby na něj kapala kondenzovaná voda.
- Před zapnutím přístroje se ujistěte, že všechny filtry jsou správně nainstalovány.
- Používejte pouze originální filtry značky Philips určené přímo pro tento přístroj. Žádné jiné filtry nepoužívejte.
- Spalování filtru může způsobit nevratné ohrožení lidského zdraví nebo ohrožení života jiných osob. Nepoužívejte filtr jako palivo ani pro podobný účel.
- Dbejte na to, abyste do přístroje (zejména do vstupu a výstupu vzduchu) nenarazili tvrdým předmětem.

- Příklad: Přístroj vždy zvedejte nebo s ním pohybujte pomocí rukojeti na zadní straně.
- Aby se zabránilo úrazu nebo závadě přístroje, nevkládejte do výstupu či vstupu vzduchu prsty ani předměty.
- Nepoužívejte tento přístroj, pokud jste použili repelent proti hmyzu kouřového typu pro vnitřní prostory nebo na místech se zbytky oleje, hořící vonnou tyčinkou nebo chemickými výpary.
- Nepoužívejte přístroj v blízkosti plynových zařízení, topných zařízení nebo krbů.
- Po použití a před čištěním, prováděním údržby nebo výměnou filtrů přístroj vždy odpojte od zdroje napájení.
- Nepoužívejte zařízení v místnosti s velkými změnami teploty, protože by tím mohlo dojít ke kondenzaci uvnitř přístroje.
- Aby nedocházelo k rušení, umístěte přístroj nejméně 2 metry od elektrických zařízení využívajících vzdušných rádiových vln, např. televizorů, rádií a rádiem řízených hodin.
- Přístroj je určen pouze pro domácí použití za běžných provozních podmínek.
- Nepoužívejte přístroj ve vlhkém prostředí nebo v prostředí s vysokými okolními teplotami, například v koupelně, na záchodě nebo v kuchyni.
- Přístroj neodstraňuje oxid uhelnatý (CO) ani radon (Rn). Není možné jej použít jako bezpečnostní zařízení v případě nehod se spalovacími procesy a nebezpečnými chemikáliemi.
- Pokud potřebujete přístroj přemístit, nejprve ho odpojte od napájení.
- Nepohybujte přístrojem tažením za napájecí kabel.
- Po výměně nebo čištění filtru si vždy důkladně umyjte ruce.

2 Vaše čistička vzduchu

Gratulujeme k nákupu a vítáme vás mezi uživateli výrobků společnosti Philips!

Chcete-li využívat všech výhod podpory nabízené společností Philips, zaregistrujte svůj výrobek na stránkách www.philips.com/welcome.

Přehled výrobku

- A Ovládací panel
- B Kontrolka kvality vzduchu
- C Výstup vzduchu
- D Snímač kvality vzduchu
- E Filtr NanoProtect řady 3 (FY1410)
- F Filtr NanoProtect AC (FY1413)
- G Předfiltr
- H Vstup vzduchu
- I Čelní panel

Přehled ovládacích prvků

- J Tlačítko vypínače
- K Tlačítko nočního režimu
- L Displej
- M Tlačítko rychlosti ventilátoru
- N Tlačítko dětské pojistky

3 Začínáme

Instalace filtru

Note

- Před instalací filtru zkontrolujte, že je čistička vzduchu odpojená od elektrické sítě.
- Zkontrolujte, že je strana filtru s poutkem otočená směrem k vám.

- 1 Vytáhněte spodní část předního panelu a mírným nadzvednutím panel sejměte z čističky vzduchu (obr. ③).
- 2 Zatlačte zaklapávací uzávěr dolů (1) a vysuňte předfiltr směrem k sobě (2) (obr. ④).
- 3 Vyjměte všechny filtry (obr. ⑤).
- 4 Odstraňte veškerý obalový materiál z filtru (obr. ⑥).
- 5 Nejprve do čističky vzduchu umístěte silný filtr (FY1410) a poté slabý aktivní uhlíkový filtr (FY1413) (obr. ⑦). Číslo modelu jsou vyznačena na každém filtru.
- 6 Vložte předfiltr zpět do čističky vzduchu (obr. ⑧).

Note

- Zkontrolujte, že strana se zaklapávacím uzávěrem je otočená směrem k vám a že všechny háčky předfiltru jsou řádně připevněny k čističce.

- 7 Přední panel znovu nasadte zatlačením horní části panelu na vrchní část čističky vzduchu (1). Potom jemně zatlačte panel do těla čističky vzduchu (2) (obr. ⑨).
- 8 Po instalaci filtrů si pečlivě umyjte ruce.

4 Použití čističky vzduchu

Jak funguje kontrolka kvality vzduchu

Barva kontrolky kvality vzduchu	Úroveň kvality vzduchu
Modrá	Dobrá
Modro-nachová	Příjemná
Nachovo-červená	Špatná
Červená	Velmi špatná

Kontrolka kvality vzduchu se automaticky zapne při zapnutí čističky a postupně rozsvítí všechny barvy. Přibližně po 30 sekundách zvolí snímač kvality vzduchu barvu, která odpovídá kvalitě okolního vzduchu.

Vypnutí a zapnutí

Note

- Čističku vzduchu vždy umísťujte na stabilní, horizontální a rovný povrch tak, aby přední část jednotky směřovala pryč od zdi a nábytku.
- Pro optimální čistící výkon zavřete dveře a okna.
- Ke vstupu nebo výstupu vzduchu by se neměly dostat závěsy.

- 1 Zapojte zástrčku čističky do síťové zásuvky.
- 2 Stisknutím tlačítka  čističku vzduchu zapněte (obr. 10).
 - ↳ Čistička vzduchu zapípá.

- ↳ Ve výchozím nastavení je čistička vzduchu spuštěná v automatickém režimu čištění.
- ↳ Když se čistička zahřívá, zobrazí se na displeji značka "••".
- ↳ Vestavěný snímač kvality vzduchu po asi 30 sekund dlouhém měření kvality vzduchu automaticky vybere odpovídající barvu pro kvalitu vzduchu.

- 3 Stiskem a podržením tlačítka  na 3 sekundy čističku vzduchu vypněte.

Note

- Když zůstane čistička po vypnutí připojená k elektrické síti, bude po opětovném zapnutí pracovat v předchozím nastavení.
- Pokud se během provozu čistička sama od sebe vypne, po obnovení napájení se automaticky restartuje a bude pracovat v předchozím nastavení.

Změna rychlosti ventilátoru



K dispozici je několik rychlostí ventilátoru. Můžete vybrat automatický režim čištění, režim proti alergenům, rychlost **1**, **2**, **3** nebo režim turbo (**t**).

Automatický režim čištění

- Opakovaným stisknutím tlačítka rychlosti ventilátoru  vyberte automatický režim čištění (obr. 11).

Režim proti alergenům

Speciálně navržený režim proti alergenům zvládně účinně omezit běžné alergeny, jako jsou pyl a chlupy domácích zvířat.

- Stisknutím tlačítka rychlosti ventilátoru  vyberte režim proti alergenům (obr. 12).
 - ↳ Na displeji se zobrazí symboly Auto (A) a .

Manuální

- Opakovaným stisknutím tlačítka rychlosti ventilátoru  vyberte požadovanou rychlost ventilátoru (obr. 13).

Turbo (t)

V režimu turbo pracuje čistička na nejvyšší rychlost.

- Stisknutím tlačítka rychlosti ventilátoru  vyberte režim turbo (t) (obr. 14).

Světelný senzor

Díky světelnému senzoru se čistička umí přizpůsobit okolnímu světlu.

Když se na dobu 10 sekund sníží množství okolního světla, všechna světla na ovládacím panelu pomalu zhasnou. Během této doby můžete stisknout libovolné tlačítko a všechna světla se opět rozsvítí. Pokud během 10 sekund neprovedete žádný úkon, všechna světla zhasnou.

Až bude okolní světlo jasné na dobu alespoň 10 sekund, všechna světla se znovu rozsvítí.

Noční režim

Noční režim lze aktivovat dvěma způsoby.



Ruční aktivace nočního režimu

- Před spaním stiskněte ručně tlačítko , čímž aktivujete noční režim (obr. 15).
 - ↳ Pokud kontrolka kvality vzduchu svítí modře, čistička rovnou přejde do nočního režimu. Chod čističky se ztiší a kontrolka kvality vzduchu se ztlumí.
 - ↳ Pokud kontrolka kvality vzduchu nesvítí modře, čistička bude po dobu maximálně 10 minut pracovat v režimu turbo. Během této doby bude kontrolka kvality vzduchu pomalu blikat a poté se čistička přepne do nočního režimu.





Automatická aktivace nočního režimu

Když čistička vzduchu pracuje v automatickém režimu nebo režimu proti alergenům a světelný senzor detekuje, že jsou světla v místnosti zhasnutá, čistička se do nočního režimu přepne automaticky. Čistička vzduchu bude přizpůsobovat rychlost ventilátoru dle aktuální potřeby, aby byl vzduch v místnosti čistý. Kontrolka kvality vzduchu se ztlumí.

☰ Note

- Světelný senzor detekuje světlo v místnosti po 11 hodinách v nočním režimu.
- Pokud jsou světla v místnosti rozsvícená, čistička ukončí noční režim a bude pracovat v předchozím režimu. Kontrolka kvality vzduchu a displej se znovu rozsvítí.
- Pro ruční ukončení nočního režimu stiskněte tlačítko  nebo .

Nastavení dětské pojistky

- 1 Stiskněte tlačítko dětské pojistky  a jeho podržením na 3 sekundy aktivujte dětskou pojistku (obr. 16).
 - ↳ Na displeji se zobrazí ikona dětské pojistky .
 - ↳ Když je aktivována dětská pojistka, žádná ostatní tlačítka nereagují, pouze ikona dětské pojistky  bliká.
- 2 Dalším stisknutím tlačítka dětské pojistky  na dobu 3 sekund dětskou pojistku deaktivujete (obr. 17).
 - ↳ Ikona dětské pojistky  zmizí.

☰ Note

- Když se na displeji zobrazí kód čištění předfiltru nebo kód výměny filtru, dětská pojistka se deaktivuje automaticky.

5 Čištění

☰ Note

- Čističku vzduchu před čištěním vždy vypněte a odpojte ze zásuvky.
- Nikdy čističku neponořujte do vody ani do jiné kapaliny.
- K čištění žádné části čističky nikdy nepoužívejte abrazivní, agresivní nebo hořlavé čisticí prostředky, jako je například bělidlo nebo alkohol.
- Pouze předfiltr je omyvatelný. Vzduchový filtr není omyvatelný.
- Nepokoušejte se čistit filtry nebo snímače kvality vzduchu vysavačem.

Čištění těla čističky

Tělo čističky vzduchu pravidelně čistěte zevnitř i zvenku, aby se na něm neusazoval prach.

- 1 Pomocí jemného suchého hadříku vyčistěte vnitřní i vnější část čističky (zejména přední kryt).
- 2 Suchým měkkým hadříkem můžete také vyčistit výstup vzduchu.
- 3 Sundejte z čističky vzduchu přední kryt a omyjte jej pod tekoucí vodou.

Čištění snímače kvality vzduchu

K zajištění optimálního výkonu čističky čistíte snímač kvality vzduchu každé dva měsíce.

Note

- Při použití čističky v prašném prostředí může být zapotřebí ji čistit častěji.
- Jestliže je v místnosti velice vysoká vlhkost, může na snímači kvality vzduchu začít kondenzovat voda a kontrolka kvality vzduchu může ukazovat, že je kvalita vzduchu špatná, přestože je ve skutečnosti dobrá. V takovém případě vyčistíte snímač kvality vzduchu nebo na čističce vzduchu nastavte rychlost manuálně.

- 1 Vypněte čističku vzduchu a odpojte ji ze zásuvky.
- 2 Vyčistíte vstup a výstup snímače kvality vzduchu měkkým kartáčkem (obr. 18).
- 3 Sejměte kryt snímače kvality vzduchu (obr. 19).
- 4 Vlhkou vatovou tyčinkou vyčistíte snímač kvality vzduchu a vstup a výstup prachu (obr. 20).
- 5 Všechny součásti pečlivě vysušte suchou vatovou tyčinkou.
- 6 Vraťte kryt snímače kvality vzduchu zpět (obr. 21).

Note

- Když je čistička vzduchu v provozu, ponechte kryt snímače kvality vzduchu vždy zavřený.

Čištění předfiltru

Předfiltr vyčistíte poté, co se na displeji zobrazí údaj **F0** (obr. 22).

- 1 Vypněte čističku vzduchu a odpojte ji ze zásuvky.
- 2 Vytáhněte spodní část předního panelu a mírným nadzvednutím panel sejměte z čističky vzduchu (obr. 3).
- 3 Zatlačte zaklapávací uzávěr dolů (1) a vysuňte předfiltr směrem k sobě (2) (obr. 4).
- 4 Pokud je předfiltr výrazně znečištěný, setřete z něj prach měkkým kartáčkem. Poté předfiltr vyperte pod tekoucí vodou (obr. 23).
- 5 Než předfiltr umístíte zpět do čističky, nechte jej zcela vyschnout.

Note

- Po čištění nechte předfiltr úplně vyschnout, abyste zvýšili jeho životnost.
- Po práci s filtrem si umyjte ruce.

- 6 Vložte předfiltr zpět do čističky vzduchu (obr. 8).

Note

- Zkontrolujte, že strana se zaklapávacím uzávěrem je otočená směrem k vám a že všechny háčky předfiltru jsou řádně připevněny k čističce vzduchu.

- 7 Přední panel znovu nasadte zatlačením horní části panelu na vrchní část čističky vzduchu (1). Potom jemně zatlačte panel do těla čističky vzduchu (2) (obr. 9).
- 8 Zapojte zástrčku čističky do síťové zásuvky.
- 9 Stisknutím tlačítka  a jeho podržením na 3 sekundy resetujte dobu čištění předfiltru (obr. 24).
- 10 Po instalaci filtrů si pečlivě umyjte ruce.

6 Výměna filtru

Indikátor výměny filtru

Tato čistička vzduchu je vybavena indikátorem výměny filtru, který slouží k ověření, že je filtr čističky vzduchu v době jejího provozu v optimálním stavu. Když je potřeba filtry vyměnit, na displeji se zobrazí kód filtru.

Pokud nebudou filtry vyměněny do 14 dní, čistička vzduchu přestane fungovat a automaticky se uzamkne.

Výměna filtrů



Note

- Vzduchové filtry nejsou omyvatelné a jsou jen na jedno použití.
- Před výměnou filtrů čističku vzduchu vždy vypněte a odpojte od zdroje napájení.
- K čištění filtru nepoužívejte vysavač.

Stav kontrolky výstrahy filtru	Akce
Na displeji se zobrazí údaj A3	Vyměňte filtr NanoProtect řady 3 (FY1410)
Na displeji se zobrazí údaj C7	Vyměňte filtr NanoProtect AC (FY1413)
Na displeji se střídavě zobrazují údaje A3 a C7	Vyměňte oba filtry

- 1 Vypněte čističku vzduchu a odpojte ji ze zásuvky.
- 2 Použitý vzduchový filtr vyjměte podle stavu kontrolky výstrahy filtru zobrazeného na displeji (obr. 25). Použitý filtr vyhodte.



Note

- Nedotýkejte se skládaného povrchu filtru ani k němu nečičejte – obsahuje zachycené škodliviny ze vzduchu.

- 3 Odstraňte veškerý obalový materiál z nového filtru (obr. 6).
- 4 Nové filtry vložte do čističky vzduchu (obr. 7).
- 5 Zapojte zástrčku čističky do síťové zásuvky.
- 6 Stisknutím a podržením tlačítka  na 3 sekundy resetujte počítadlo životnosti filtru (obr. 26).
- 7 Po výměně filtru si umyjte ruce.

Resetování filtru

Filtry můžete vyměnit i v případě, že se na displeji nezobrazuje žádný kód pro výměnu filtru. Po výměně filtru je nutné ručně resetovat počítadlo jeho životnosti.

- 1 Současným stisknutím a podržením tlačítek  a  na 3 sekundy vstupte do režimu resetování filtrů (obr. 27).
↳ Na displeji se zobrazí kód (A3) filtru NanoProtect řady 3.
- 2 Stiskněte tlačítko  a podržte ho po dobu 3 sekund, aby se resetovalo počítadlo životnosti filtru NanoProtect řady 3 (obr. 26).

- 3 Po resetování počítadla životnosti filtru NanoProtect řady 3 se na displeji zobrazí kód (C7) filtru NanoProtect AC (obr. 28).
- 4 Stisknutím a podržením tlačítka  na 3 sekundy dojde k vynucenému resetování počítadla životnosti filtru NanoProtect AC a následnému ukončení režimu resetování filtrů (obr. 29).



7 Uskladnění

- 1 Vypněte čističku vzduchu a odpojte ji ze zásuvky.
- 2 Vyčistěte čističku vzduchu, snímač kvality vzduchu a předfiltr (viz kapitolu "Čištění").
- 3 Před uskladněním nechte všechny součásti zcela vyschnout.
- 4 Filtr a předfiltr zabalte zvlášť do vzduchotěsných plastových sáčků.
- 5 Čističku vzduchu, filtr a předfiltr uchovávejte na chladném a suchém místě.
- 6 Po manipulování s filtry si vždy důkladně umyjte ruce.

8 Odstraňování problémů

V této kapitole najdete nejběžnější problémy, s nimiž se můžete u čističky vzduchu setkat. Pokud nedokážete problém vyřešit pomocí níže uvedených informací, navštivte web [webové stránky www.philips.com/support](http://www.philips.com/support) nebo se obraťte na středisko péče o zákazníky ve své zemi.

Problém	Možná řešení
Čistička vzduchu nefunguje, přestože je zapojená do zásuvky a je zapnutá.	<ul style="list-style-type: none">• Zkuste jinou elektrickou zásuvku nebo zkontrolujte nástěnný vypínač.• Na displeji se zobrazuje kód filtru. Vyměňte příslušný filtr a resetujte počítadlo životnosti filtru (viz kapitola "výměna filtru").• Jestliže problém přetrvává, obraťte se na středisko péče o zákazníky ve vaší zemi.
Čistička vzduchu nefunguje, přestože je zapnutá.	<ul style="list-style-type: none">• Indikátor výměny filtru trvale svítí, ale nevyměnili jste příslušný filtr, takže je čistička nyní zablokována. V takovém případě vyměňte filtr a resetujte počítadlo životnosti filtru.
Čistička se sama od sebe vypne.	<ul style="list-style-type: none">• Jakmile je přívod energie obnoven, čistička vzduchu se automaticky restartuje a přejde do předchozího režimu.
Proud vzduchu, který vychází z výstupu vzduchu, je výrazně slabší než dříve.	<ul style="list-style-type: none">• Předfiltr je špinavý. Vyčistěte předfiltr (viz kapitola "Čištění").
Kvalita vzduchu se nezlepšila, přestože čistička už je v provozu delší dobu.	<ul style="list-style-type: none">• V čističce vzduchu není vložen některý z filtrů nebo je vložen nesprávně. Zkontrolujte, že jsou do čističky správně umístěny všechny filtry, a to v následujícím pořadí (od nejnižšího filtru):<ol style="list-style-type: none">1) Filtr NanoProtect řady 3 (FY1410);2) filtr NanoProtect AC (FY1413) 3) předfiltr.• Snímač kvality vzduchu je vlhký. Ujistěte se, že je snímač kvality vzduchu čistý a suchý (viz kapitola "Čištění").

Problém	Možná řešení
Barva kontrolky snímače kvality vzduchu je stále stejná.	<ul style="list-style-type: none">• Snímač kvality vzduchu je znečištěný. Vyčistěte snímač kvality vzduchu (viz kapitola "Čištění").
Čistička vydává nepříjemný zápach.	<ul style="list-style-type: none">• Při několika prvních použití může čistička vydávat zápach plastu. To je normální jev. Čistička může také vydávat nepříjemný zápach, pokud je filtr znečištěný. V tomto případě vyčistěte nebo vyměňte příslušný filtr.• Pokud však z přístroje vychází zápach spáleniny (i při vyměňování filtrů), kontaktujte prodejce výrobků Philips nebo autorizované servisní centrum Philips.
Čistička je hlučná.	<ul style="list-style-type: none">• Pokud je čistička příliš hlučná, změňte rychlost ventilátoru na nižší úroveň. Při použití čističky přes noc v ložnici nastavte noční režim nebo zvolte nižší rychlost ventilátoru.
Čistička stále upozorňuje, že je potřeba vyměnit filtr, přestože k výměně už došlo.	<ul style="list-style-type: none">• Možná jste neprovedli resetování počítadla životnosti filtru. Zapojte čističku vzduchu a stisknutím tlačítka  ji zapněte. Poté stiskněte a na 3 sekundy podržte tlačítko .
Na displeji se zobrazují chybové kódy "E1", "E2", "E3" nebo "E4".	<ul style="list-style-type: none">• U čističky vzduchu došlo k poruše. Obratťe se na středisko péče o zákazníky ve vaší zemi.

9 Záruka a servis

Pokud potřebujete další informace nebo máte jakýkoli problém, navštivte web společnosti Philips na adrese www.philips.com nebo kontaktujte středisko péče o zákazníky společnosti Philips ve vaší zemi (telefonní číslo naleznete v záručním listu s celosvětovou platností). Pokud se ve vaší zemi středisko péče o zákazníky společnosti Philips nenachází, obraťte se na místního prodejce výrobků Philips.

Objednání dílů nebo doplňků

Pokud musíte vyměnit některý díl nebo chcete zakoupit další díl, obraťte se na prodejce společnosti Philips nebo navštivte stránky www.philips.com/support.

Pokud byste měli s obstaráním dílů k přístroji jakékoli problémy, obraťte se na středisko péče o zákazníky společnosti Philips ve své zemi (příslušné telefonní číslo naleznete v záručním listu s celosvětovou platností).

10 Upozornění

Elektromagnetická pole (EMP)

Tento přístroj Philips odpovídá všem platným normám a předpisům týkajícím se elektromagnetických polí.

Soulad se standardy EMP

Koninklijke Philips N.V. vyrábí a prodává mnoho výrobků určených pro spotřebitele, které stejně jako jakýkoli jiný elektronický přístroj mají obecně schopnost vysílat a přijímat elektromagnetické signály.

Jednou z předních firemních zásad společnosti Philips je zajistit u našich výrobků všechna potřebná zdravotní a bezpečnostní opatření, splnit veškeré příslušné požadavky stanovené zákonem a dodržet všechny standardy EMF platné v době výroby.

Společnost Philips se zavázala vyvíjet, vyrábět a prodávat výrobky, které nemají nepříznivé účinky na zdravotní stav. Společnost Philips potvrzuje, že pokud se s jejími výrobky správně zachází a používají se pro zamýšlený účel, je podle současného stavu vědeckého poznání jejich použití bezpečné.

Společnost Philips hraje aktivní roli ve vývoji mezinárodních standardů EMF a bezpečnostních norem, díky čemuž dokáže předvídat další vývoj ve standardizaci a rychle jej promítnout do svých výrobků.

Recyklace



Tento symbol znamená, že výrobek nelze likvidovat s běžným komunálním odpadem (2012/19/EU).

Řiďte se pravidly vaší země pro sběr elektrických a elektronických výrobků. Správnou likvidací pomůžete předejít negativním dopadům na životní prostředí a lidské zdraví.



LOVEAIR

Manuál stažený ze stránek LoveAir.cz