

 **CUSTOMER SERVICE & SUPPORT**

www.fellowes.com

Europe Freephone: 00800-1810-1810

Benelux: +31-(0)-13-458-0580

Deutschland: +49 (0)511 545489-0

France: +33 (0) 1 78 64 91 00

Italia: +39-071-730041

Polska: +48-(22)-2052110

España/Portugal: +34-91-748-05-01

United Kingdom: +44 (0) 1302 836800

INSTALLATION GUIDE

AeraMax® PRO Air Quality Control System: AM III

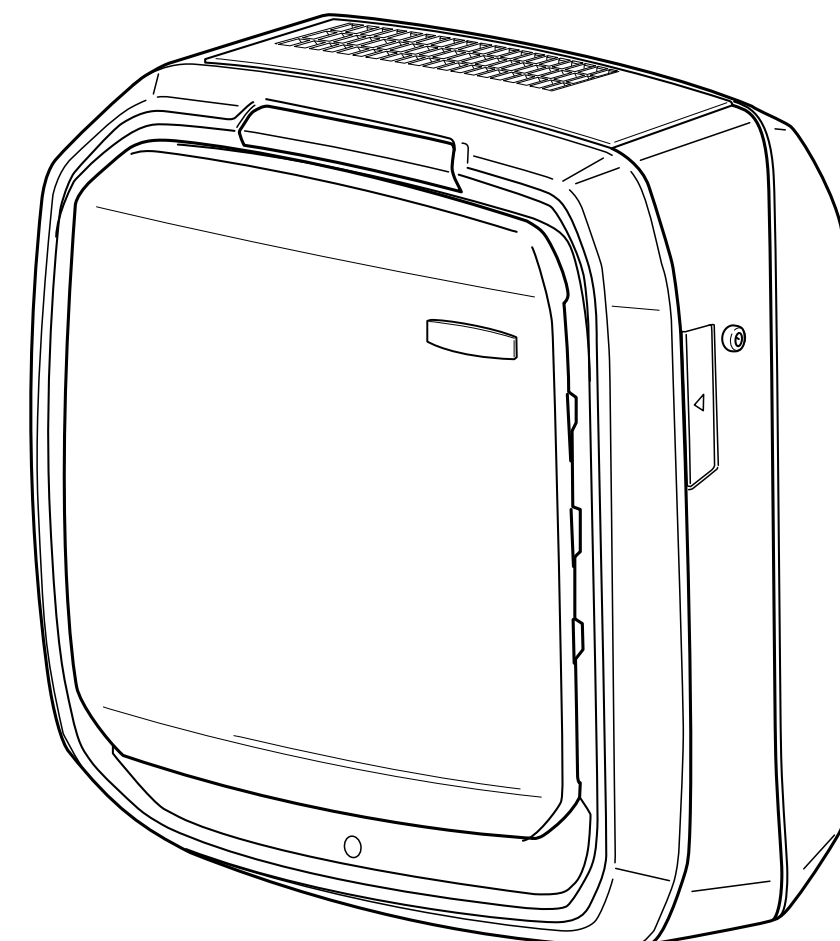

Please read instructions carefully before installing

Veillez lire les instructions attentivement avant d'installer le produit

Lea cuidadosamente las instrucciones antes de la instalación

Bitte lesen Sie diese Anweisungen vor der Installation sorgfältig durch

Prima dell'installazione, leggere attentamente le istruzioni

Lees de instructies zorgvuldig door voordat u het product installeert

Läs instruktionerna noggrant innan installation

Læs venligst vejledningen omhyggeligt inden installation

Lue ohjeet huolellisesti ennen asennusta

Vennligst les disse instruksjonene nøye før du installerer

Przed przystąpieniem do instalacji należy uważnie przeczytać instrukcję

Перед монтажом внимательно прочитайте инструкции

Διαβάστε προσεκτικά τις οδηγίες πριν από την εγκατάσταση

Kurulum öncesinde lütfen bu talimatları dikkatlice okuyun.

Před zahájením instalace si pozorně přečtěte tyto pokyny

Pred inštaláciou si pozorne prečítajte pokyny

Beszerelés előtt figyelmesen olvassa el az utasításokat

Por favor leia as instruções cuidadosamente antes da instalação

TLAČÍTKO

1. Přístupový panel
2. Filtry
3. Rám na filtr
4. Hlavní sestava
5. Vypínač
6. Západka přístupového panelu
7. Zámek přístupového panelu
8. Sestava zadního krytu
9. Řídicí panel
10. Okénko rámu filtru

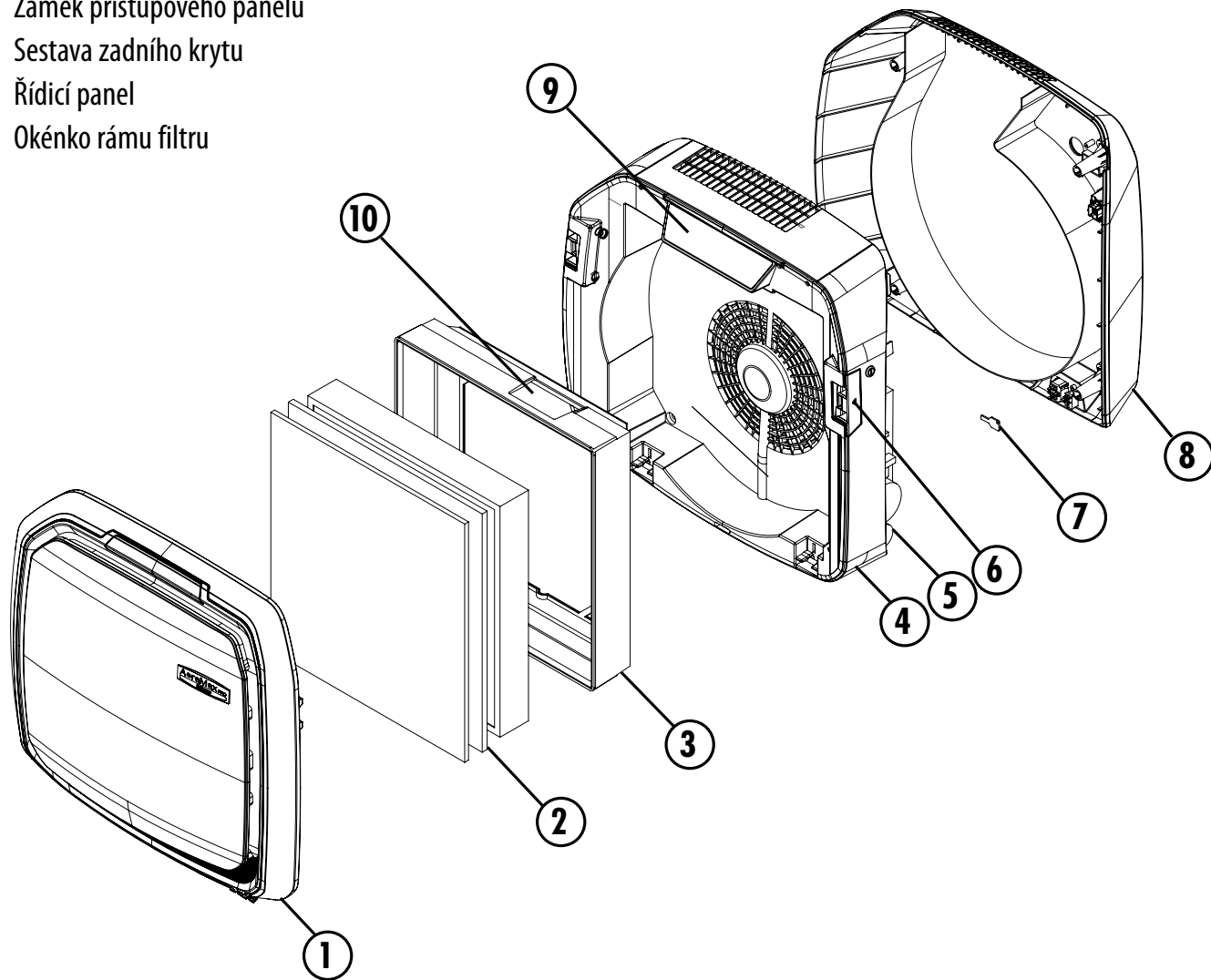

Obr. 1

BEZPEČNOST

VAROVÁNÍ: Před zahájením instalace zkontrolujte, jestli je odpojeno elektrické napájení nebo jestli je zařízení vypnuto - předejdete tak možnému úrazu elektrickým proudem.

Zkontrolujte, jestli se za místem instalace a za místem, kde budete provádět vrtání, nenachází žádné elektrické vedení nebo potrubní či vzduchotechnické systémy. V případě stěn založených na rámových příčkách doporučujeme namontovat na existující příčku minimálně dvě montážní kotvy určené pro čistič vzduchu.

NÁSTROJE POTŘEBNÉ PRO INSTALACI

- Elektrická vrtačka, vrtáky (nejsou součástí dodávky)
- Křížový šroubovák č. 2 a plochý šroubovák č. 2 (nejsou součástí dodávky)
- Matice k našroubování na konce vodičů (nejsou součástí dodávky)
- Vodováha (není součástí dodávky)
- Montážní šablona (je součástí dodávky)

SOUČÁSTI POTŘEBNÉ PRO INSTALACI

- Kotvy do sádkartonu - vnější průměr 10 mm
- Křížové šrouby s kónickou hlavou

POKYNY K INSTALACI PRODUKTU

Na stěnu, na kterou chcete připevnit čistič vzduchu, přiložte montážní šablonu. Pokud montujete čistič vzduchu vysoko na zeď, musí se horní okraj zařízení nacházet minimálně 21 cm (8") pod stropem, aby bylo možné provádět výměnu filtrů (viz obr. 2).

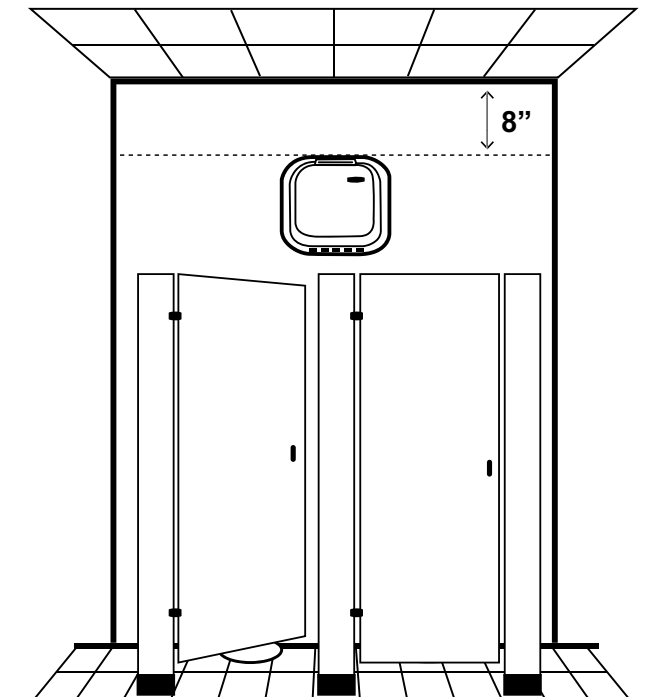

Obr. 2

MONTÁŽ ZADNÍHO KRYTU A HLAVNÍ SESTAVY

Před započetím montáže zkontrolujte rozvodnou skříň, jestli splňuje požadavky na příkon tohoto zařízení. Vyjměte vzduchový čistič z přepravního balení a odstraňte veškerý obalový materiál.

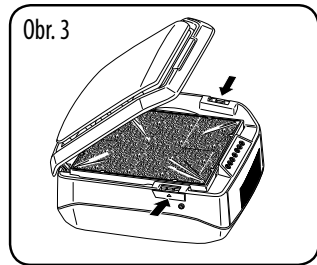

Položte čistič vzduchu čelem nahoru na rovnou a stabilní pracovní plochu. Stisknutím západek na obou stranách jednotky otevřete přístupový panel (obr. 3).

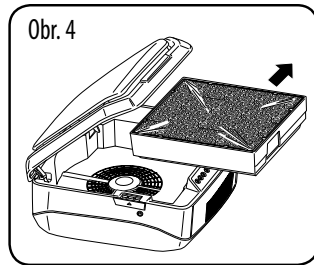

Zatažením za horní část bočních stran rámu a následným zdvižením otevřete přístupový panel a vyjměte sestavu filtru. POZNÁMKA: sejměte z filtrů všechny plastové obalové materiály (obr. 4).

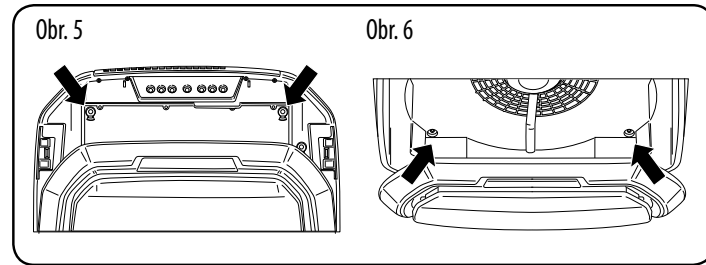

Vyšroubujte z krytu čtyři šrouby (obr. 5 a 6) a uschovejte si je pro opětovnou montáž.

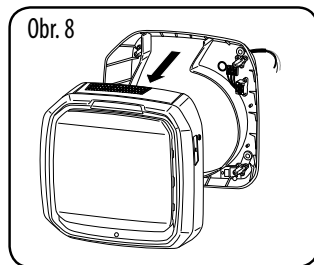
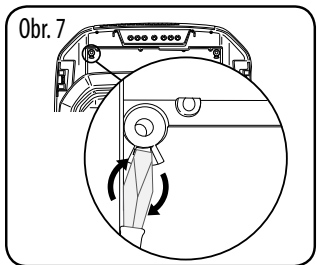

Zasuňte plochý šroubovák v místě dvou šroubů nacházejících se v horní části krytu (obr. 5) a opatrným otočením uvolněte západku tak, jak vidíte na obr. 7. Odpojte tak sestavu hlavního krytu od sestavy zadního krytu.

Odpojte sestavu hlavního krytu od sestavy zadního krytu. Oddělte hlavní kryt od zadního krytu. Oddělte sestavu hlavního krytu od sestavy zadního krytu (obr. 8).

INSTALACE A ZAPOJENÍ ZADNÍHO KRYTU

Vyhledejte vhodné místo pro instalaci zadního krytu. Zdůrazňujeme, že v případě stěn založených na rámových příčkách doporučujeme namontovat na existující příčku minimálně dvě montážní kotvy určené pro čistič vzduchu.

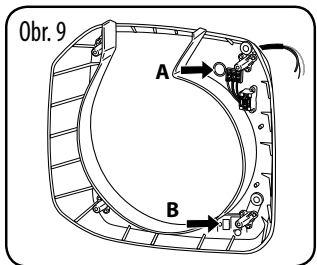

Pomocí dodané šablony zkontrolujte, jestli se rozvodná skříň nachází za otvorem pro kabel (A) v sestavě zadního krytu (obr. 9). Vyrvejte otvory a zasuňte kotvy do zdi. V případě montáže na betonovou, škvárbetonovou nebo cihlovou stěnu protáhněte dráty skrz „vyražený“ otvor označený jako (B) na obr. 9.

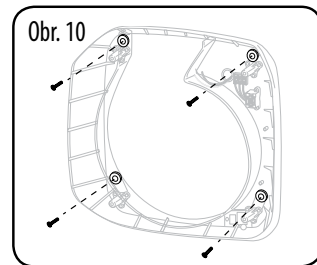

Zkontrolujte podložky u všech montážních šroubů (obr. 10). Otvorem v zadním krytu vytáhněte kabely z elektrické zásuvky. Zarovnejte kryt s kotvami a našroubujte všechny montážní šrouby.

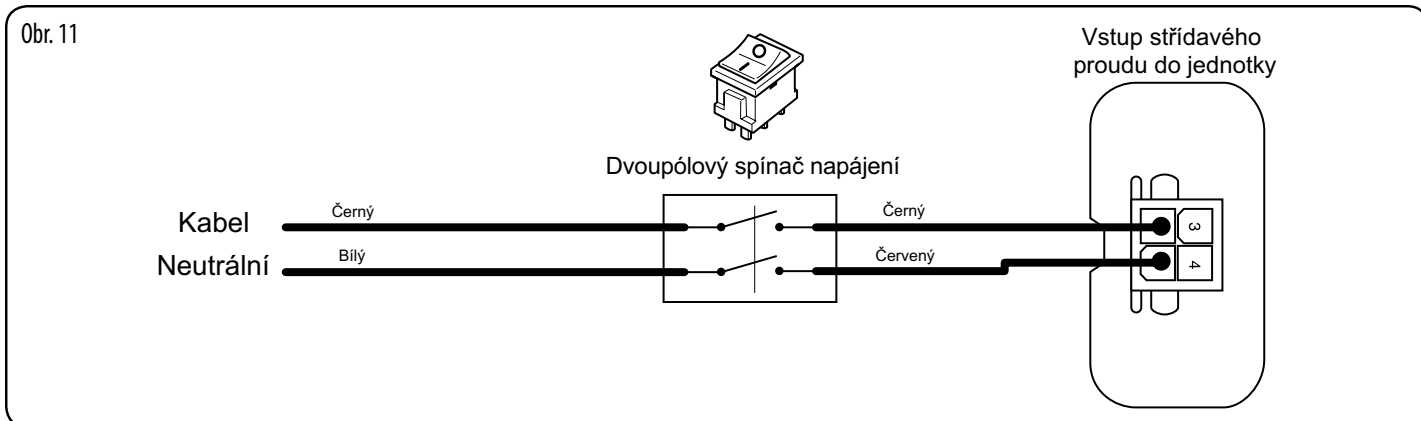

Kabely z elektrické zásuvky připojte ke kabelům umístěným uvnitř zadního krytu prostřednictvím izolačních svorek. Vzájemně propojte kabely vodičů (černé) a neutrální (bílé) kabely (obr. 11). Zapojení musí odpovídat všem platným zákonům a předpisům.

MONTÁŽ HLAVNÍ SESTAVY

VAROVÁNÍ: Před pokračováním v instalaci zkontrolujte, jestli je odpojeno elektrické napájení nebo jestli je zařízení vypnuto - předejdete tak možnému úrazu elektrickým proudem.

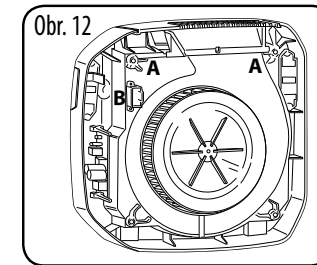

Po konečném usazení sestavy zajistí napájecí konektor (B na obr. 12) napájení ze zadního krytu do hlavního krytu. Hlavní sestava se připojuje k sestavě zadního krytu pomocí čtyř dříve vyšroubovaných šroubů (obr. 5 a 6). Dvě karabinky (A na obr. 12) udrží hlavní a zadní sestavu pohromadě až do našroubování šroubů.

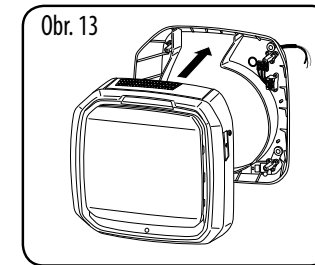

Pečlivě zarovnejte hlavní sestavu s krytem zadní sestavy. Opatrně sestavu zatlačujte směrem dozadu, dokud neuslyšíte cvaknutí a zcela nezmizí mezera mezi oběma sestavami (obr. 13). Zařízení nyní dokáže unést vlastní váhu.

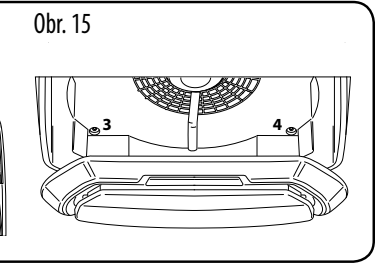
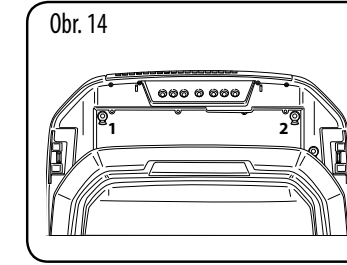

Pomocí čtyř šroubů (dříve vyšroubovaných) připevněte hlavní sestavu ke krytu zadní sestavy (obr. 14 a 15).

OPĚTOVNÁ INSTALACE FILTRŮ

DŮLEŽITÉ: Z filtrů je nutné odstranit všechny plastové obalové materiály.

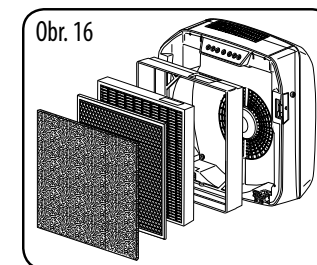

Zkontrolujte, jestli jsou filtry zasunuté do rámu filtru (obr. 16) ve správném pořadí - předfiltr / karbonový filtr / filtr HEPA.

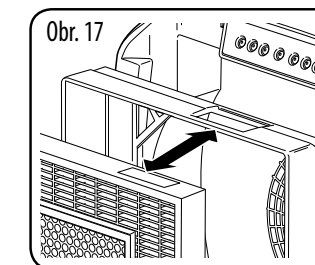

DŮLEŽITÉ: Zkontrolujte, jestli je oblast detekce filtru zarovnána s okénkem v rámu filtru (obr. 17).

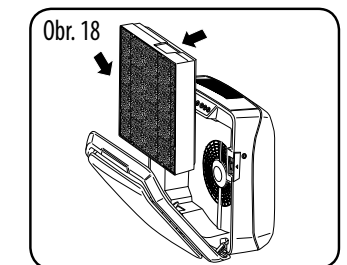

Stisknutím západek na obou stranách jednotky otevřete přední panel. Počkejte, až se dvířka zcela otevrou. Vložte filtry – **DŮLEŽITÉ:** okénko detekce filtru musí být zarovnáno v pravém horním rohu (obr. 18).

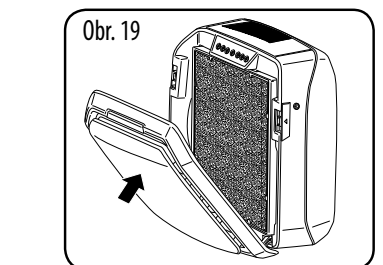

Zatlačením zavřete přední panel a zkontrolujte, jestli jsou obě boční západky zavřené (obr. 19).

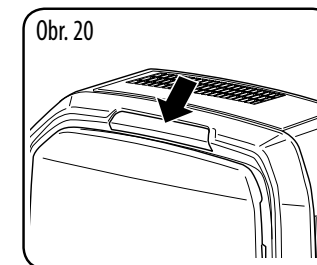

Po uzavření jednotky znovu zapojte napájení. Rozsvícené kontrolky na ovládacím panelu, viditelné skrz okénko, označují, že je jednotka v provozu (obr. 20). Kontrolka napájení bliká jednou za sekundu.

UZAMČENÍ PŘÍSTUPOVÉHO PANELU

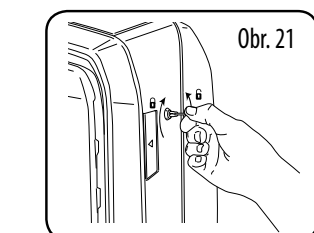

Jednotku lze uzamknout za účelem zabránění přístupu k ovládacímu panelu a filtrům. Uzamčení provedete vložení dodaného klíče a otočením o 1/4 otáčky po směru hodinových ručiček (obr. 21).